

平成 29 年 4 月 18 日

理事者各位

千葉県民間保育振興会
会 長 高橋 克文

理事者会議開催通知

下記の通り理事者会議を開催いたしますので、宜しくご参集の程お願い申し上げます。

記

日時 平成 29 年 4 月 18 日 (火) 午後 2 時 00 分 ～ 午後 5 時 00 分

場所 きぼーる 13 階 千葉市ビジネス支援センター特別会議室 (千葉市)

議題 議事日程通り

議事日程

- 1, 会長挨拶 (高橋 克文会長)
- 2, 議長就任 議長 (芝田 三津子副会長)
- 3, 定足数確認 (田中 幸夫)
- 4, 資料確認 (事務局長) 事前配布資料 枚 (本用紙を含む)
当日配布 枚 (内差替資料 枚)
合計 枚
- 5, 議事録作成人紹介 作成人 (猪瀬 貴大)
- 6, 議事録署名人 (議 長)
(篠田 光代) (山田 裕宇記)
- 7, 前回議事録承認 (議 長)

- 議題の確認 (議長)
- 8, 新議題の採択 (議長)
- (協議事項)
- ④ ホームページ リニューアル (案) について (広報)
- (事項)
- ① ()
- 9, 本日の議題
- (審議事項)
- ① 平成 29 年度 研修会要録について (研修)
- ② 総会資料 (最終確認版) について (事務局・総務)
- ③ 平成 28 年度事業報告 (案)、収支決算 (案)、貸借対照表 (案) (事務局・総務・会計)
- ④ 平成 29 年度事業計画 (案)、収支予算 (案) (事務局・総務・会計)
- (協議事項)
- ① 各市・地域保育団体 代表者会議について (調査要望)
- ② 「養成校・保育施設の情報交換会」企画並びに予算 (案) について (経営研究)
- ③ 総会 来賓挨拶者の選定について (事務局・総務)
- 10, 各種報告
- 事務局
- ・ 総会 出席者進捗状況
 - ・ 総会 理事者役割分担について
- 研修委員会
- ・
- 広報委員会
- ・
- 調査要望委員会
- ・
- 経営研究委員会
- ・
- 保育者の集い委員会
- ・
- 青年部会
- ・ 全体会内研修会 進捗状況
- その他
- ・ 幕張メッセ チラシ配布について
- 11, 次回開催日時場所確認 (事務局)
- 日 時 平成 29 年 5 月 9 日 (火) 午後 2 時 00 分 ~
- 場 所 きぼーる 13 階 千葉市ビジネス支援センター特別会議室 (千葉市)

平成 28 年度 千葉県民間保育振興会 第 7 回理事者会議事録

1. 日時 : 平成 29 年 3 月 21 日 (火) 14 : 00 ~ 17 : 00
2. 場所 : きぼーる 13 階 特別支援会議室
3. 出欠者

出席者 (16 名 : 敬称略)

高橋 克文 (丸山旭保育園)	鈴木 眞廣 (和光保育園)
高橋 弘道 (明照保育園)	久居 麻紀子 (音のゆりかご保育園)
飯田 秀正 (若杉保育園)	丸山 純 (第二勝田保育園)
長島 博樹 (光の子保育園)	後藤 敏宏 (こでまり保育園)
田中 幸夫 (新井保育園)	田鎖 美穂 (花の子保育園)
藤井 威朗 (チューリップ保育園)	飯島 一幸 (さくら保育園)
小島 基江 (つくし保育園)	小室 香 (国府台保育園)
橋 朱美 (いわさき保育園)	岩間 真佐代 (弁天保育園)

オブザーバー

猪瀬 貴大 (愛泉保育園)

欠席者 (10 名 : 敬称略)

平野 弘和 (岩根保育園)	茂呂 剛 (新木戸保育園)	芝田 三津子 (原木保育園)
篠田 光代 (八木北保育園)	平野 富昭 (海神南保育園)	嶋本 賢修 (白井保育園)
熱田 寛明 (東保育園)	山田 裕宇記 (小金西グレース保育園)	
伊藤 未来 (子すずめ保育園)	渡邊 えり子 (ポケットランド江戸川台駅前保育園)	

4. 【会長挨拶】

高橋会長から以下の挨拶がなされた。

本日は、大変お忙しい中、ご出席頂き有難うございます。先日、全国私立保育園連盟の代表者会議が行われました。その中で人事院勧告分における職員処遇改善の取扱いとキャリアアップ制度について話し合われました。キャリアアップ制度については、本日資料をお配りしましたが、今後キャリアアップ制度を運用する際にご活用頂ければと思います。また、先日、関東ブロック大会会長会議が行われ、千葉県より関東ブロックの代表権である会長権を選出する予定となっておりますが、会長会議によって代表権が東京都となったようです。千葉県には理事者の依頼があったとの事でした。関東ブロック大会の件に関しては、これからより一層千葉県民間保育振興会に加盟する皆様が協力及び連携し、振興会以外の他団体や行政に対し、対等な関係作りが出来る様に振興会の活動において一人一人が成長して

頂ければと思います。また、その為にも理事である皆様には、今後ともご理解とご協力のほど
よろしく申し上げます。

5. 【議長就任】

芝田三津子副会長が欠席の為、代わりに丸山純副会長が任命され開会宣言がなされた。

6. 【定足数の確認】

田中総務委員長より「理事者総数 26 名中 14 名出席並びに委任欠席 6 名の過半数の出席が確
認され、定足数の充足が確認された」との報告がなされた。

7. 【資料確認】

久居事務局長より、以下の資料の確認がなされた。

- ・ 3 月理事者会議開催通知
- ・ 前回議事録
- ・ 経営研究委員会からの「防災危機管理研修会」の報告書
- ・ 経営研究委員会からの養成校との情報交換会実施に向けた調査について
- ・ 調査要望委員会からの調査報告書
- ・ 調査要望委員会からの平成 29 年度代表者会議の企画書
- ・ 保育者の集い委員会からの平成 28 年度「保育者の集い」の報告書
- ・ 保育者の集い委員会からの平成 29 年度「保育者の集い」の予算書
- ・ 事務局からの平成 29 年度理事会開催日（案）のお知らせ
- ・ 総務委員会からの平成 29 年度総会の企画（案）
- ・ 丸山副部長からのキャリアアップ制度における関係資料
- ・ 広報委員会からの「保育ステップジャンプ第 45 号」の冊子
- ・ 平成 28 年度の千葉県民間保育振興会の会計報告（当日配布）
- ・ 全国私立保育園連盟の予算関係における関係資料（当日配布）
- ・ 青年部会より 5 月研修会の企画書及び関係資料（当日配布）

8. 【議事録作成】

猪瀬貴大（愛泉保育園）が 3 月度議事録の作成担当とされた。

9. 【議事録署名人】

- ・ 議長：丸山 純（第二勝田保育園）
- ・ 署名人：田鎖 美穂（花の子保育園） 小泉 基江（つくし保育園）
が指名された。

10. 【前回議事録承認】

前回議事録が承認された。

11.【新議題の採択】

- ・平成 29 年度 研修案内要綱 について
- ・保育ステップジャンプ第 45 号について
- ・全国私立保育園連盟 平成 30 年度保育関係予算関連要望事項（案）
- ・青年部会より 5 月研修会開催について

12.本日の議題

【審議事項】

<養成校との情報交換会等に向けたアンケート/防災・危機管理研修会報告>

後藤経営研究委員長から本審議事項に関して事前に配られた資料を元にして説明後、承認がなされた。概要は以下に記載する。

- ・事前に配られた養成校との情報交換会に向けたアンケート資料には前回の理事会にて多数のご意見を頂いた内容を委員会の方で再検討し、改善した内容となっております。本理事会にて審議後、問題なければ翌日の発送作業を行い、4月10日締め切りとし、振興会会員園の皆様には郵送にて案内書をお送りしたいと思います。6月開催前に理事会で本事業に対する協議事項を予定している為、案内書の発送時期は3月とさせて頂いた。郵送について今後は、紙ベースにおける案内書ではなく、振興会のメーリングを活用する案が出された。平成 29 年度は研修案内書及び報告書を郵送とメールで両方行うが、平成 30 年度以降はメール配信を予定とし、次年度は移行を踏まえて進めていく事とされた。
- ・事前に配られた防災・危機管理研修会の決算報告書及び関係資料の説明がされた。内容については、事前に配られた資料通りとする。また今回、研修終了後にアンケートを行ったところ、「非常によかった」などの意見が多く、アンケート結果などを踏まえ次年度以降検討していきたいとのこと。

<子ども子育て新制度施行後の状況調査報告書>

高橋調査要望委員長より本審議事項に関し提案及び承認がなされた。概要は以下に記載する。

- ・子ども子育て新制度に対する状況調査の最終案を事前にお配りさせて頂きましたが、問題が無ければ、後日、振興会のホームページなどに載せさせて頂きたいとのこと。
- ・内容に関して問題は無いが、グラフや写真などの図を使用したページを入れたレイアウトを今後は取り入れてもいいのではないかと意見が出された。

<平成 28 年度 保育者の集い 報告書>

飯田保育者の集い委員長より本審議事項に関して事前に配られた資料を元にして説明後、承認がなされた。概要は以下に記載する。

- ・平成 28 年度「保育者の集い」の事業報告がなされた。内容については、事前に配られた資料通りとする。平成 29 年度の「保育者の集い」は平成 30 年 1 月 27 日（土）に開催予定との事。平成 29 年度の派遣委員を市川市・船橋市・松戸市・白井市より各 1 名ずつ

任命して頂き、5月から活動予定の委員会までに飯田委員長までご連絡頂きたいとの事。派遣委員の依頼に関しては、対象市に飯田委員長より派遣依頼書をメールにてお送りし、返信及び締切日は若杉保育園、4月30日とすることとされた。

<平成29年度 理事会開催日>

久居事務局長より本審議事項に関して事前に配られた資料を元にして説明後、承認がなされた。概要は以下に記載する。

- ・平成29年度理事者会議は、毎月第3火曜日とし、事前にお配りした年間スケジュールに反映させて頂いたとの事。第9回の理事者会議予定日が青年部会の保育特別セミナーと同日になり、第9回に関しては、2月14日（水）に行うこととされた。

<平成29年度 研修案内要綱>

長島研修委員長より本審議事項に関して配られた資料を元にして説明後、承認がなされた。概要は以下に記載する。

- ・配布された平成29年度の研修案内要綱の内容が確認され、修正点が複数箇所見つかリ修正及び再検討し、次回理事者会議において再度、審議事項とすることとされた。

<保育ステップジャンプ第45号>

藤井広報委員長より本審議事項に関して事前に配られた資料を元にして説明後、承認がなされた。概要は以下に記載する。

- ・第45号の内容が確認された。本理事会にて承認後、3月31日までに振興会ホームページにて第45号の掲載を行い、紙媒体は使用しないとの事。
- ・掲載内容は、「保育者の集い報告書」・「平成29年度総会案内」・「青年部会員募集案内」の3点になりますとのこと。
- ・内容及び様式の訂正箇所が複数見つかった為、修正及び改善し、次回理事会までにメールにて修正した内容で再審議することとされた。
- ・次号以降はホームページが発信媒体となっており、次号以降の仕様に合わせたレイアウトを再検討していく必要があるのではないかとの意見が出された。

<全私保連 平成30年度保育関係予算関連要望事項（案）>

丸山副部長より本審議事項に関して事前に配られた資料を元にして説明後、承認がなされた。概要は以下に記載する。

- ・全国私立保育連盟より平成30年度の予算関連要望事項に関して他県と同様に千葉県からも要望書を頂きたいとの連絡がありました。要望書の締め切りが3月31日迄の為、意見及び要望があれば本会議か本会議終了後、第二勝田保育園までメールにて頂きたいとの事。

<青年部会 5月研修会について>

田鎖青年部会長より本審議事項に関して当日に配られた資料を元にして説明後、承認がなされた。概要は以下に記載する。

- ・青年部会主催にて市川市にて5月31日（水）行われる研修会企画書及び関係資料の説明がされた。振興会会員園も対象とし、会員園に対して参加依頼及び案内書発送について確認がされた。
- ・研修会の予算書及び案内書に不備があり、再検討する事とし、次回理事会までにメールにて関係資料一式を再審議することとされた。

【協議事項】

<平成29年度 地域代表者会議企画について>

高橋調査要望委員長より本審議事項に関して事前に配られた資料を元にして説明後、協議がなされた。概要は以下に記載する。

- ・平成29年度における地域代表者会議企画書は、平成28年度行われた内容を元に作成しました。時期及び会場は千葉市内で6月上旬に行う予定とのこと。
- ・平成29年度は、出席者に対する会費は頂かない事とされた。
- ・地域代表者会議開催案内書は、次回理事者会議にて審議または協議事項として上程させて頂きたいとのこと。

<第22回 2017保育者の集い大会の会場について（資料は会場見積書）>

飯田保育者の集い委員長より本審議事項に関して事前に配られた資料を元にして説明後、協議がなされた。概要は以下に記載する。

- ・平成28年度は、「保育者の集い大会」担当が青年部会から振興会の保育者の集い委員会へ変更となり、一から事業を見直し進めていく中で会場及び研修内容の検討を同時に進める事が、非常にタイトに感じた1年間でした。そのような事情から平成29年度の会場は平成28年度と同様に「京葉銀行文化プラザ」とし、分科会及び全体会の内容を前年度以上に深めていきたいとのこと。

<平成29年度 総会企画・総会資料について>

久居事務局長より本審議事項に関して事前に配られた資料を元にして説明後、協議がなされた。概要は以下に記載する。

- ・総会資料の内容が確認された。内容及び様式の訂正箇所が複数見つかった為、修正及び改善し、次回理事会までにメールにて修正した内容を再審議することとされた。
- ・総会資料の発送期日は4月4日（火）に会員園に郵送することとされた。

13.各種報告事項

○ 事務局

<会計報告>

- ・飯島会計局長から当日配布された平成 28 年度の振興会会計報告資料の説明がなされた。
記載された内訳に関しては飯島会計局長より報告がなされた。

○ 研修委員会

- ・特になし。

○ 広報委員会

- ・特になし。

○ 調査要望委員会

- ・特になし。

○ 経営研究委員会

- ・特になし。

○ 保育者の集い委員会

- ・特になし。

○ 青年部会

- ・特になし。

○ その他

- ・久居事務局長より理事者会議会場である「千葉市 きぼーる」の予約方法が 4 月 1 日より変更になりますとの報告があった。詳細については、後日事務局よりメールにて各委員長へご連絡することとされた。

次回開催日時場所確認

日時：平成 29 年 4 月 18 日（火） 午後 2 時より

場所：きぼーる 13F 特別会議室

以上をもち 丸山 純本会議議長 の閉会宣言により終了となる。

本理事会の正確を期するため、以下署名捺印する。

議長

第二勝田保育園 丸山 純 印

議事録署名人

花の子保育園 田鎖 美穂 印

つくし保育園 小島 基江 印

千葉県民間保育振興会 2017年度

研修案内

1. **保育向上講座** 連続5回 10:00~16:30
【6月8日(木) 7月11日(火) 8月10日(木) 9月7日(木) 10月19日】
2. **保育実践研究会** 第15期 連続9回 14:00~17:00
【6月22日(木) 7月20日(木) 8月24日(木) 9月21日(木) 10月12日(木)】
3. **高山静子先生の連続講座** 連続2回 14:00~17:00
【6月1日(木) 9月15日(金)】
4. **久保健太先生の連続講座** 連続3回 14:00~17:00
【10月24日(火) 11月21日(火) 12月12日(火)】



今、保育は都市部の待機児童対策に追われ、「保育の質」が求められながら、「量」の確保にばかり目が向いていますが、「質」をきちんと考えなくてはと思っています。

千葉県民間保育振興会の研修委員会では、「振興会独自の取り組み」として、保育の「質」を下記の2本の柱でとらえ、講義と実践を行き来して対話できる学び方を連続講座で積み重ねる研修を行ってきました。

研修の2本柱

1. 園経営と保育哲学のエッセンス 都市の課題 郡部の課題
2. 保育内容 保育の「新」と「真」と「芯」を考える

一つ目の柱は、「保育経営と哲学」です。ただ企業の労働力をバックアップする役割を担うだけでなく、親と子の育ちの場を演出するのが保育園であり、そこに寄り添う保育者も保育園も育てられ、さらにそこに地域も取り込まれることで、人間の育ちに関わり合い、付き合うことを喜び合える経営哲学や理念を醸成するということです。

そのために、保育カウンセリング研修、人間関係向上講座、そして、昨年度の保育向上講座を継続的に実施して、「人間関係の質・職場風土の質」について学んできました。同僚と子どものこと、保育のこと、家庭との連携協働のことなど、気兼ねなく語り合える職場の風土はどう創りだしていったらいいのでしょうか。29年度も、引き続いて会員園の参加を重層的に広げて、研修と議論で深めたいと思います。

二つ目の柱は、保育内容です。これまで、「子ども理解の質」という視点から、子どもがどんな心情を持って「今ここにいる」のかをエピソードを持ち寄り、参加者同士の分かち合いを通して子ども理解を拡げ、その心持ちへの向き合い方・響き合い方を体験的に学んできたのが保育実践研究会です。また、保育場面の動画をみながら、保育の理論と実践の対話で昨年度好評いただき、「回数を増やして」というご要望にお応えして久保健太先生をお願いして、3回連続講座としました。

また、研修委員会ではこれまで、「子どもの育ちを支える文化の質」として、保育園の環境というテーマを視点にして学ぶ機会が弱かったことに気づき、29年度はこの分野に造詣の深い高山静子先生をお招きして新たな連続講座として企画しました。

これからの保育を学び合う充実した研修ですので、これまで、参加の機会が作れなかった園からも、是非とも参加お待ちしております。

2017年度 保育向上講座

【主 題】

「幸せを創造できる保育者を目指して」 - 保育技術以前の問題と取り組む -

池田祥太郎先生からのメッセージ

あなたの保育園では、子どもも保護者も、みんな幸せを共にしながら日々を送っていらっしゃいますか。保育園はいつもそのことを問い続けなければならない職場です。この講座は保育の根本問題である人の幸せに焦点を絞り、何を大切にしたら幸せな保育を創造できるかを学び合います。従って、言うところのハウツーものではありません。保育の基本問題を考えあうための講座です。

今まで軽視されたり無視されたりしがちな分野だとも言えましょう。本来的には職員全員が理解し共有し、職員の資質向上を目指すための分野なのです。換言すれば保育者自身が幸せの何たるかを知り、その幸せを保育の中で創造できる自分作りをする、そのきっかけを掴む講座です。

私は老体に鞭打ってでも、各園を回って、そこの全職員に同時にお伝えしたいくらいです。一人でも多くの受講を期待しています。

【池田 祥太郎】

元(福)雲柱社 愛の園保育園園長

全国保盟 保育カウンセラー企画委員会顧問

著書：『保育とカウンセリングの出会い：保育者のためのカウンセリングのすすめ』

あいゆうぴい 萌文社1998年



【2017年度 研修参加者レポートより】

★つい子どもの話を聞いているつもりでも、聴いてあげられていないのかなと、先生の話を知り、自分の保育の仕方を振り返ることが出来た。自分の気持ちだけで動いたり、日々の忙しさにならなくなり、子ども達一人ひとりを大切に、子ども達主体の保育を心掛けていきたいと思いました。

★「豊かな生活の中にいると、便利な物を利用しないことが悪に思えてしまう」という言葉を聞いて便利な物に頼り、そのことをあたり前だと思っていたことにハッとしました。自然物に感動することや自然に触れて心地良いと感じることの大切さを忘れてたくないと思いました。

★「夢を持っているから85歳になっても、辞めないでこうして伝えている」という先生の言葉が印象に残りました。私も生きいきと生きるために仕事に対しての夢を持ちたいと思いました。



2017年度 保育向上講座

【主 題】

「幸せを創造できる保育者を目指して」 - 保育技術以前の問題と取り組む -

【開催日時】 第1回 6月8日(木) 第2回 7月11日(火) 第3回 8月10日(木)
第4回 9月7日(木) 第5回 10月19日(木) 全10:00~16:30

※都合により、日程や時間、場所(会議室)が変更になる場合があります。

【会 場】 Qiball(きぼーる)内・千葉市ビジネス支援センター 13階 ~ 15階
〒260-0013千葉県千葉市中央区中央4-5-1 (<http://www.qiball.info/index.php>)
※ 13階~15階の各フロアへは、オレンジ色のエレベーターにお乗りください。
※ 都合により日程、フロア等、変更する場合がございます。
※ 昼食は各自でご準備下さい。(近場に出られるか、会場内での飲食も可能です)
※ 会場へは当日1Fエントランスホールの総合受付・案内板をご覧ください。

【参加費】 ¥10,000-
※現金にて、第1回目の研修日にお願いします。(領収証を発行します)

【申込連絡先】 光の子保育園 園長 長島 博樹(ながしま ひろき)
〒285-0854 千葉県佐倉市上座 1219-4
TEL 043-461-1372 / **FAX 043-461-1388**

【申込方法】 下記参加申込書を FAX にてお送り下さい。

【締 切 り】 5月26日(金) 〆切 定員30名 参加申込書 月 日

保育園名				
保育園住所				
Eメールアドレス				
TEL		FAX		
ふりがな		職名	担当歳児	経験年数
参加者名				
ふりがな		職名	担当歳児	経験年数
参加者名				

※参加される人数が上記でたりない場合は、コピーをしてお申し込み下さい。

2017年度 保育実践研究会

子ども達は保育の場面場面でいろんな表現を見せてくれます。
それらの表現には必ず意味があるものです。

保育を高めていくためには、子どもを理解することが何より大切です。子ども達は保育の場面で、いろんな表現を見せてくれますが、それらの表現には必ず意味があるものです。

この研究会では、それぞれが**エピソード**(保育の場面の記録)を持ちより、そこに表されている表現を小グループで語り合い/分かち合い、表現している意味を読み解きます。子どもの気持ちが分かってくると、どう向き合ったらいいのかが見えてきます。

【鈴木 眞廣】

前 全私保連子ども・子育て総合研究機構代表
千葉県民間保育振興会研修担当副会長
(福)わこう村 和光保育園 理事長・園長
著書：『育ち合いの場づくり論』 ひとなる書房 2015年
『保育者論』(共著)同文書院 2014年



鈴木眞廣先生からのメッセージ

今年も千葉明德短期大学をお借りして、保育実践研究会を開きます。毎日夢中で過ごしている保育ですが、振り返ってみる時間を創り出しませんか。振り返りを次の保育へと活かしていけるように、体験的な学びに参加してみませんか。

話しを深めやすい人数でグループを作り、事例をもとに語り合っていくので、初めての人でも、難しくなく参加が出来ます。ここでの語り合い/分かち合いの経験が、職場の同僚との語り合いへ、そして子どもや親とも語り合う関係へとつながっていったらと思います。

これまで私たちは、子どもを未熟ととらえ、お世話する・指導することに保育の意義を見出してきました。しかし、今、世界が注目している新しい保育の潮流は、子どもは有能な学び手であり、育ち手であり、その自ら育とうとしている/学ぼうとしている姿に関心を向けて、どう向き合ったらその育ちや学びの応援になれるのか、支えになれるのかと考える「保育観」です。

子どもの表情やしぐさ、態度などの表現には、子どもの心情が現れています。持ち寄ったエピソードをグループで分かち合い/語り合うと、子どもの気持ちが見えて面白くなります。そして、向き合い方が見えてくるのです。2002年から始めたこの実践研究会。15年も続けてきたことになり、参加園も年々増えています。

ファシリテーター 元全国私立保育園連盟 保育・子育て総合研修機構代表

【2017年度 保育実践研究者レポートより】

★子どもは、大人が助けないと生きてはいけない存在ではなく、自分で育とうとしている存在であるから、子どもに自分の考え、思いがある等「子どもに信頼を置いた教育観」が大事だと知り、子どもの見方が変わりました。

★この研修を通して、自分自身の援助、関わりの方法、子どもの思いや気づきの発見等をする事ができたので、たくさんの意見を忘れずに今後の保育に生かしていきたいと思えます。

2017年度 保育実践研修会 第15期

【開催日時】 第1回 6月 22日(木) 第2回 20月 20日(木) 第3回 8月 24日(木)
第4回 9月 21日(木) 第5回 10月 12日(木) 第6回 11月 9日(木)
第7回 12月 14日(木) 第8回 1月 18日(木) 第9回 2月 22日(木)
全14:00~17:00 ※都合により、日程や時間、場所(会議室)が変更になる場合があります。

【会場】 千葉明德短期大学 千葉市中央区南生実町1412 短大2号館2階 (地図参照)

【参加費】 ¥5,000-
※現金にて、第1回目の研修日をお願いします。(領収証を発行します)

【申込連絡先】 若梅保育園 山口 和孝(やまぐち かずたか)
〒261-0004 千葉県千葉市美浜区高洲4-5-9
TEL:043-278-0260 / FAX:043-277-2035

【申込方法】 下記参加申込書を FAX にてお送りください。

【締切り】 5月26日(金) 〆切 定員40名

参加申込書 月 日

保育園名				
保育園住所				
Eメールアドレス				
TEL		FAX		
ふりがな		職名	担当歳児	経験年数
参加者名				
ふりがな		職名	担当歳児	経験年数
参加者名				

※参加される人数が上記でたりない場合は、コピーをしてお申し込み下さい。

2017年度 高山静子先生の連続講座

保育の「質」を環境構成から考える

保育の「質」を高めたい。それは保育にたずさわる全ての人の願いです。では「質」とはいった何でしょうか？保育を支える職場の働きやすさなどの「労働環境条件の質」や、保育者同士・保護者などとの「人間関係の質」、「子ども同士や子どもと大人の向き合い方の質」「信頼関係の質」「保育のふりかえりの質」そして子どもが主人公として生きることを支えるための「生活文化の質」などが挙げられます。

振興会研修委員会ではこれまで、職場の人間関係や保護者との連携、子ども理解と保育などに取り組み、本年もこの研修に併せてご案内の他の研修で続いて取り組んでいます。改めて保育所保育指針や教育・保育要領でも求められている「子どもの主体性」や「それを支える環境」とはどういうものなのか？「遊びの保障と環境構成」などの「生活文化の質」についての学びを深める機会が少なかったことに気が付きました。そこで、この分野の研究に長年取り組まれ、保育雑誌等でも保育環境の特集記事を連載されてきた高山静子先生(東洋大学)の力を借りることにしました。



【高山 静子】

東洋大学ライフデザイン学部

生活支援学科 子ども支援学専攻 准教授

主著：『子育て支援 ひだまり通信』チャイルド社 2010年
『環境構成の理論と実践』エイデル研究所 2014年

高山静子先生からのメッセージ(より抜粋)

適切な環境構成を行うと、子どもたちに豊かな経験をさせることができます。また子どもは十分に遊ぶ時間が増えて気持ちが安定します。子どもが主体的に行動することが増えると、保育者は無駄な指示や注意をする必要がありません。

環境を構成すると、保育者は子どもたち一人一人の行動や言葉を見る余裕が生まれます。そして、本当に援助を必要とする子どもに丁寧な関わりをもてるようになります。

保育室や園庭などの環境構成は、保護者の目に見えやすいために、適切な環境構成をおこなっていると保護者からの信頼も高まります。適切な環境構成は子どもにとっても、保育者にとっても、いいことづくめなのです。

この研修は、理想や表面的なノウハウを学ぶものではありません。それぞれの保育現場に合わせて活用できる原則を学ぶことによって、表面的なノウハウに振り回されにくくなり、より自由で柔軟な実践ができるようになることを期待することができます。

2017年度 高山静子先生の連続講座

保育の「質」を環境構成から考える

【開催日時】 第1回 6月1(木) 第2回 9月15日(金) 全14:00～17:00
※都合により、日程や時間、場所(会議室)が変更になる場合があります。

【会場】 Qiball(きぼーる)内・千葉県ビジネス支援センター 13階～15階
〒260-0013千葉県千葉市中央区中央4-5-1 (<http://www.qiball.info/index.php>)
※ 13階～15階の各フロアへは、オレンジ色のエレベーターにお乗りください。
※ 都合により日程、フロア等、変更する場合がございます。
※ 会場へは当日1Fエントランスホールの総合受付・案内板をご覧ください。

【参加費】 ¥1,000-
※現金にて、第1回目の研修日をお願いします。(領収証を発行します)

【申込連絡先】 子すずめ保育園 園長 伊藤 未来(いとう みき)
〒270-2253 千葉県松戸市日暮1-8-4
TEL 047-387-9874 / FAX 047-385-4728

【申込方法】 下記参加申込書をFAXにてお送り下さい。

【締切り】 5月26日(金) 〆切 定員40名

参加申込書 月 日

保育園名				
保育園住所				
Eメールアドレス				
TEL		FAX		
ふりがな		職名	担当歳児	経験年数
参加者名				
ふりがな		職名	担当歳児	経験年数
参加者名				

※参加される人数が上記でたりない場合は、コピーをしてお申し込み下さい。

2017年度 久保健太先生の連続講座

動画を見ながら「おもしろそう」の出会いから保育を考える

講師は、昨年に続いて、久保健太先生(関東学院大)です。昨年好評だったので、今年は3回の連続で企画しました。年々人気が高まり、ますます引っ張りだこの先生ですが、後期に何とか3回の日程を空けてもらいました。保育の日常を切り取った動画を観ながら、そこに映し出される子どもやその周辺でどんなことが起こっているのかを、先生の解説を交えながら語ってもらい、そこからそもそも「保育」とは何だろう? 「子ども」って何だろう? を一緒に考えます。

よその園の保育を観る機会は、そうあるわけではありません。それを観るだけでもワクワクしますが、久保先生はさらに子どもを観る面白さを語ってくれます。

【久保 健太】

1978年生まれ、関東学院大学教育学部専任講師

主著:『子どもが道草できるまちづくり』(共著) 学芸出版社 2009年
『育ちあいの場づくり論』(共著) ひとなる書房 2015年



久保健太先生からのメッセージ

保護者のみなさんは「こういう人間に育ってほしい」という「思い」を抱いています。そして、預かる保育者も「こういう人間に育ってほしい」という「思い」を抱いています。忘れてはならないのは、子どもたち本人も「こういう人間になりたい」という「思い」を抱いて生きているということです。

保護者は「預ける」人、保育者は「預かる」人、子どもは「預けられている」人。そういう分断ばかりが目立ってしましますが、そうではありません。「こういう人間になりたい／こういう人間に育ってほしい」という「思い」を真ん中において、子どもと保護者と保育者が一つになることも可能だと思います。私は、そこに希望を感じています。

【2017年度 保育実践研究者レポートより】

★今回の研修で“子ども”という一人の価値がどれだけ大きい存在なのかを実感することができました。

★子ども主体で保育をされている動画を観て、一人ひとりが生き生きと生活している姿がとても印象的でした。子どもの姿から見えてくるものがこれだけ多いのだと改めて学ぶことができました。

★他園の様子や経験のある保育者の方からの意見を聞くことができ、自分自身まだまだ未熟だと痛感しました。今回学び得たことを園に持ち帰り、共有することで保育の質の向上につながればと思っています。

2017年度 久保健太先生の連続講座

動画を見ながら「おもしろそう」の出会いから保育を考える

【開催日時】 第1回 10月24(火) 第2回 11月21日(火) 第3回 12月12日(火)
全14:00～17:00 ※都合により、日程や時間、場所(会議室)が変更になる場合があります。

【会場】 Qiball(きぼーる)内・千葉市ビジネス支援センター 13階～15階
〒260-0013千葉県千葉市中央区中央4-5-1 (<http://www.qiball.info/index.php>)
※ 13階～15階の各フロアへは、オレンジ色のエレベーターにお乗りください。
※ 都合により日程、フロア等、変更する場合がございます。
※ 会場へは当日1Fエントランスホールの総合受付・案内板をご覧ください。

【参加費】 ¥2,000-
※ 現金にて、第1回目の研修日にお願いします。(領収証を発行します)

【申込連絡先】 音のゆりかご保育園 主任 門田 奈々(かどた なな)
〒270-2225 千葉県松戸市松戸1-2-34
TEL 047-712-1056 / **FAX 047-712-1057**

【申込方法】 下記参加申込書をFAXにてお送り下さい。

【締切り】 5月26日(金) 〆切 定員40名

参加申込書 月 日

保育園名				
保育園住所				
Eメールアドレス				
TEL	FAX			
ふりがな	職名	担当歳児	経験年数	
参加者名				
ふりがな	職名	担当歳児	経験年数	
参加者名				

※参加される人数が上記でたりない場合は、コピーをしてお申し込み下さい。

交通案内

Qiball(きぼーる)

【所在地】 〒260-0013 千葉市中央区中央4-5-1

【電車】 JR千葉駅より1,000m(徒歩15分) 京成千葉中央駅より430m(徒歩5分)
千葉都市モルレル葭川公園駅より350m(徒歩4分)

【バス】 のりば1 「大宮団地」行 のりば7 「大学病院・南矢作」行
のりば10 「中野操車場・いずみ台ローズタウン・成東駅」行
→中央三丁目下車(当バス停前)

千葉明德短期大学

【所在地】 〒260-8685 千葉市中区南生実町1412

【電車①】 京成ちはら線:千葉駅～学園前駅(9分)→学園前駅より徒歩3分

【電車②】 JR蘇我駅経由 JR京葉線快速:東京駅～蘇我駅(40分)または
JR外房線・内房線:東京駅～蘇我駅
(総武線経由/快速で50分 → JR「蘇我」駅より小湊バス15分(「明德学園」行き終点下車))

【電車・バス】 JR「鎌取」駅より小湊バス7分 (「千葉駅」行き「北生実」停留所下車)

【車】 京葉道路蘇我インターより5分

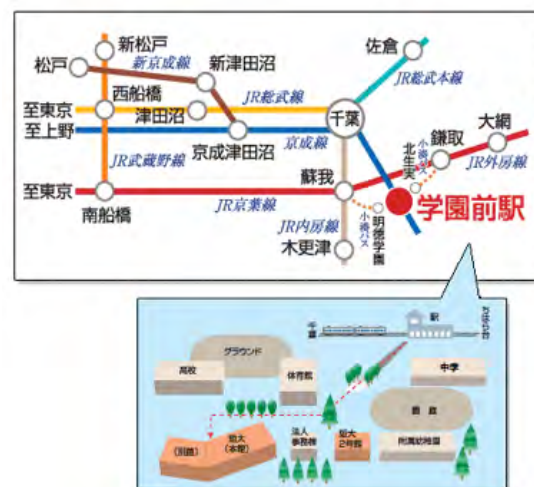
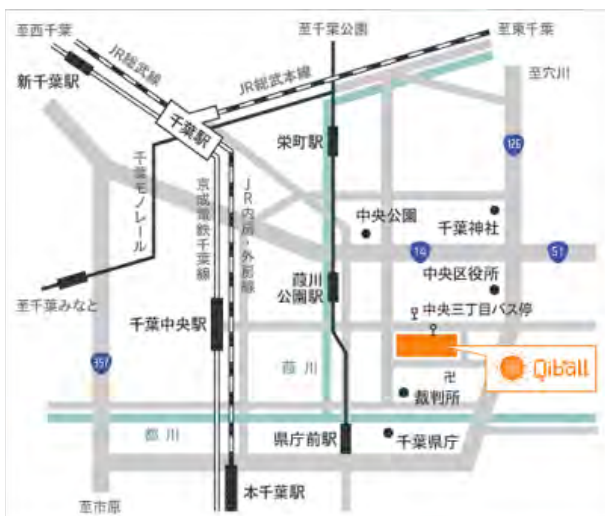

園および園児を さまざまなリスクから サポートします

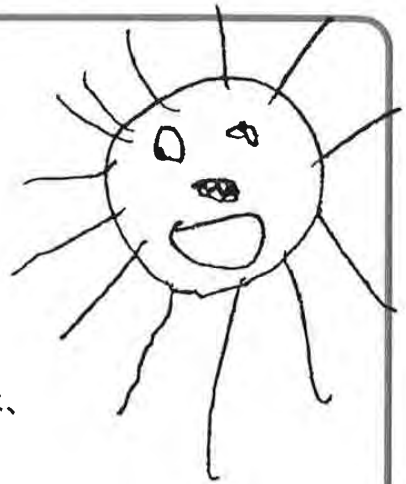

園経営には、さまざまなリスクが伴います。
(公社)全国私立保育園連盟指定代理店である(有)ゼンポでは、
園経営はもちろんのこと、園児をとりまくリスクに関する
各種保険を取り扱っております。

ほいくのほけん

「園賠償責任保険」
「園児団体傷害保険(学校契約団体傷害保険特約付帯傷害保険)」
「特別保育事業賠償責任保険」
など、園経営におけるリスクに関する保険を
ラインナップしています。また、それらを総合的に
補償するセットプランもご用意しております。

園児総合保障 共済制度

園児を24時間補償する共済制度
(総合生活保険(こども総合補償))です。
団体契約による割引の適用で割安な掛金で
補償を確保することができます。

上記以外にも、「学童保育」などの、保険を取り扱っております。
ご照会は、下記連絡先にどうぞ。

(公社)全国私立保育園連盟指定・東京海上日動火災保険株式会社代理店

有限会社ゼンポ

〒111-0051 東京都台東区蔵前4-11-10 全国保育会館内
TEL 03-3865-3881 FAX 03-3865-2806

〈引受保険会社〉

東京海上日動火災保険株式会社
担当課：公務第二部 文教公務室
TEL：03-3515-4134

このご案内は施設賠償責任保険・生産物賠償責任保険・
学校契約団体傷害保険特約付帯傷害保険・総合生活保
険(こども総合補償)の概要についてご紹介したもので
す。保険の内容は本保険制度のパフレットをご覧ください。
詳細は契約者である公益社団法人全国私立
保育園連盟にお渡しする保険約款によりますが、ご不
明点がありましたら、取扱代理店または保険会社まで
お問い合わせください。また、ご加入にあたっては、
必ず「重要事項説明書」をよくお読みください。

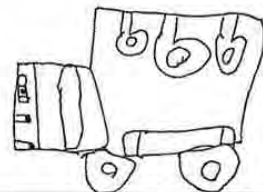

平成 2 9 年度

総 会 資 料

4 月理事会 最終確認版
(朱文字箇所：随時差し替え)

期 日 平成 2 9 年 5 月 1 6 日 (火)

場 所 京葉銀行文化プラザ

千葉県民間保育振興会

目 次

・平成29年度 千葉県民間保育振興会 総会開催次第	2 ページ
・平成29年度 役員選任 (案)	3 ページ
・平成28年度 事業報告 (案)	4 ページ
1、 事務局・総務委員会	5 ページ
2、 広報委員会	7 ページ
3、 研修委員会	8 ページ
4、 調査要望委員会	10 ページ
5、 経営研究委員会	12 ページ
6、 保育者の集い委員会	14 ページ
7、 青年部会	16 ページ
・平成28年度 収支決算書 (案)	19 ページ
・平成28年度 貸借対照表 (案)	20 ページ
・平成28年度 監事監査報告書	21 ページ
・平成29年度 事業計画 (案)	22 ページ
1、 事務局・総務委員会	23 ページ
2、 広報委員会	25 ページ
3、 研修委員会	26 ページ
4、 調査要望委員会	29 ページ
5、 経営研究委員会	31 ページ
6、 保育者の集い委員会	32 ページ
7、 青年部会	34 ページ
・平成29年度 収支予算書 (案)	35 ページ
・平成29年度 千葉県民間保育振興会役員 (案)	36 ページ
・平成29年度 千葉県民間保育振興会青年部会委員 (案)	37 ページ
・平成29年度 千葉県民間保育振興会組織図 (案)	38 ページ

平成29年度 千葉県民間保育振興会 総会

開催次第

日時：平成29年 5月 16日 13時30分 ～ 14時30分
場所：京葉銀行文化プラザ

第Ⅰ部 総会

1. 開会の言葉
2. 会長挨拶
3. 来賓挨拶
4. 来賓紹介
5. 議長選出
6. 定足数の確認
7. 議事録署名人の指名

議事

- 第1号議案 役員選任（案）について
第2号議案 平成28年度 事業報告（案）について
第3号議案 平成28年度 収支決算（案）について
監査報告
第4号議案 平成29年度 事業計画（案）について
第5号議案 平成29年度 収支予算（案）について
第6号議案 その他

8. 閉会の言葉

第Ⅱ部 講演

○行政説明

- 1、テーマ 演題：『施設の第三者評価受審について』
講師：千葉県健康福祉指導課法人指導班
班長 鈴木 佐 氏

- 2、テーマ 演題：『保育所における安全対策等について』
講師：千葉県健康福祉部子育て支援課保育推進班
班長 伊藤 恵子 氏

○講演

- テーマ 演題：『あの時…熊本地震からの学びと教訓。“命を守る”を考える』
講師：全国私立保育園連盟組織部
本藤 潔 氏（熊本県菊池市 菊池さくら保育園）

第1号議案

役員選任（案）

退任理事： 渡邊 えりこ 氏 （流山市）

ポケットランド江戸川台駅前保育園

新任理事： 村上 輝子 氏 （流山市）

えどがわ南流山保育園

平成28年度 千葉県民間保育振興会 事業報告（案）

今般、平成27年4月より「子ども・子育て支援新制度」が施行され、幼保連携型認定子ども園の創設などにより、より質の高い保育が提供できるよう求められている。

今年度、千葉県内254園の民間保育園が加盟している本会では、「子ども・子育て支援新制度」が県内各市町村の子どもや保護者、私立認可保育園職員の為になる制度として根付くよう、施行状況等の把握に努め、また各市町村間における過度な格差が生じることがないよう、当会理事会等を通じて情報提供を図り、必要に応じた要望活動を担う大きな役割があると考えます。

また都市部における待機児童対策では、待機児童解消加速化プランの実現に向け定員増と定員枠の拡大や新設保育園の整備などの対応をとる中で、保育園の急ピッチな整備・拡充に伴う保育士不足かつ保育士の処遇問題が深刻化しており、人材確保の推進が急務となっている。一方、既に入所数が減少している地域もあり、経営は危機的状況におかれるケースも見られる。また、その他にも保育を取り巻く問題は、山積している現状があると考えます。

そこで本会は、千葉県全域の私立保育園が抱える問題点や悩み等を把握し、解決を図った。

その手立てのひとつとして、研修の充実が挙げられる。子ども子育て支援新制度において、保育園における研修プログラム、研修会の在り方が重要となるなか、役職や目的など様々なニーズに対応した研修内容を企画し、『園長・主任研修会』『保育向上講座』『保育実践研修会』『保育士研修会』を実施した。また、今年度は新たに経営者としての資質向上を目的とした研修を企画し、『防災・危機管理研修会』『社会福祉法人制度改革研修会』を開催した。

次に、当会ホームページにおいて、当会広報誌『保育ステップジャンプ』の掲載、理事会資料、議事録、研修会資料、全国私立保育園連盟における全私保連ニュースⅡ、情勢報告資料等を積極的にインターネットにて公開している。引き続きリアルタイムに情報を発信することで会員園における情報・課題などの共有を図り、今後は会員園の情報提供を見据えた魅力ある活動と的確な情報伝達を展開していきたい。

本会4回目の開催となった「千葉県私立保育園フェスタ2016」では、今年度は会場を県内養成校へ移し開催した。会員園より38法人がエントリーのもと、関東圏の養成校から多くの学生が参加し、今後も求人募集における保育士不足の解消、また当会の魅力ある千葉の民間保育園をより多くの学生へ周知できる場と考え、より充実した就職説明会となるべく検討していく。

また、千葉県へは次世代育成や子ども子育て支援の環境をより改善すべく、千葉県保育協議会と共同で平成29年度の保育施策へ向けた予算要望書の提出を行った。引き続き、千葉県への予算要望活動を積極的に行うべく、会員園より頂いた「子ども・子育て支援新制度」の状況調査報告をもとに研究を行う。

そして、今年度は千葉県全域の私立保育園が抱える保育士不足等の問題点や悩みなどの情報共有を行い、環境整備等においても県内各地域の現状を把握し、今後の千葉県への予算要望、そして千葉県私立保育園の保育発展へ繋げるべく、市町村保育団体の代表者会議を開催し、次年度以降も継続して開催していく。

最後に、今年度の事業報告にあたり、会員園の皆様から多大な御支援と御協力を御礼申し上げます。今後も地域と保育園を結ぶ懸け橋となり、本会の活動全てが時代を担う子ども達のために反映されるよう研鑽する所存である。

■事務局・総務員会

1. 委員会構成

事務局長	久居 麻紀子	(松戸市 音のゆりかご保育園)
委員長	田中 幸夫	(市川市 新井保育園)
会計	飯島 一幸	(船橋市 さくら保育園)
委員	猪瀬 貴大	(市川市 愛泉保育園)

2. 活動内容

(1) 総会の開催

5月 17日	場所	千葉センシティタワー	会議室
	総会員数	: 246園	
	出席園	: 60園	
	委任状	: 127園	
	計	: 187園	

(2) 理事会の開催

4月12日	場所	: Qiball	出席者	: 15名
5月10日	場所	: Qiball	出席者	: 14名
6月21日	場所	: Qiball	出席者	: 19名
7月19日	場所	: Qiball	出席者	: 16名
9月 7日	場所	: Qiball	出席者	: 12名
10月18日	場所	: Qiball	出席者	: 18名
11月15日	場所	: Qiball	出席者	: 14名
12月20日	場所	: Qiball	出席者	: 18名
2月21日	場所	: Qiball	出席者	: 20名
3月21日	場所	: Qiball	出席者	: 16名

(3) 正副会長会議

11月 15日	場所	: 船橋市内	出席者	: 8名
---------	----	--------	-----	------

(4) 市町村保育団体 代表者会議

12月 2日	場所	: 船橋市内	出席者	: 22名
--------	----	--------	-----	-------

3. 委員会開催報告

(1) 平成28年 4月 4日(月) 13時00分 ~ 17時00分
場所: 音のゆりかご保育園(松戸市)
議題: 総会準備

(2) 平成28年 4月 6日(水) 13時00分 ~ 17時00分
場所: 音のゆりかご保育園(松戸市)
議題: 理事会準備

(3) 平成28年 4月 26日(火) 15時30分 ~ 18時30分
場所: 新井保育園(市川市)

議題：総会準備

- (4) 平成28年 5月 13日(金) 13時30分 ~ 16時30分
場所：新井保育園(市川市)
議題：総会準備
- (5) 平成28年 6月 27日(月) 13時30分 ~ 17時00分
場所：音のゆりかご保育園(松戸市)
議題：会費請求準備
- (6) 平成28年 9月 29日(金) 13時00分 ~ 16時00分
場所：音のゆりかご保育園(松戸市)
議題：全国私立保育園連盟署名準備、研修会準備
- (7) 平成28年 10月 17日(月) 8時00分 ~ 11時00分
場所：丸山旭保育園(船橋市)
議題：研修会準備
- (8) 平成28年 10月 19日(水) 11時00分 ~ 17時00分
場所：船橋市役所(船橋市)
議題：研修会当日準備
- (9) 平成28年 11月 15日(火) 11時00分 ~ 13時00分
場所：Qiball(千葉市)
議題：正副会長会議準備、理事会準備
- (10) 平成28年 12月 2日(金) 15時00分 ~ 17時00分
場所：船橋市内(船橋市)
議題：保育市町村団体 代表者会議準備
- (11) 平成29年 1月 5日(木) 14時00分 ~ 17時00分
場所：新井保育園(市川市)
議題：平成29年度総会準備
- (12) 平成29年 2月 15日(水) 14時30分 ~ 17時00分
場所：音のゆりかご保育園(松戸市)
議題：平成29年度総会準備
- (13) 平成29年 3月 28日(火) 14時00分 ~ 17時00分
場所：新井保育園(市川市)
議題：平成29年度総会準備

■広報委員会

1. 委員会構成	担当副会長	芝田 三津子	(市川市 原木保育園)
	委員長	藤井 威郎	(千葉市 チューリップ保育園)
	副委員長	小室 香里	(市川市 国府台保育園)
	副委員長	平野 富昭	(船橋市 海神南保育園)
	委員	濱本 賢吾	(船橋市 三山つくし保育園)

2. 活動内容

- (1) 情報収集及び情報提供
ホームページ内にて総会報告、研修報告の情報提供を行った。
- (2) ホームページの運営管理
報告を掲載する事が出来た。しかし、子育て家庭等への情報提供は出来なかった。
- (3) 会員間のSNSの活用検討
Facebook など、利用に向けてのルール、法令順守について今後検討が必要となった。
- (4) 保育ステップジャンプ
第44回保育ステップジャンプ発行
第45回保育ステップジャンプ発行

3. 委員会開催報告

- (1) 平成28年 4月 28日(木) 14時00分 ~ 17時00分
場所：西船橋出張所(船橋市)
議題：理事会準備、広報内容確認、ホームページ掲載記事確認
- (2) 平成28年 10月 7日(金) 14時00分 ~ 16時00分
場所：チューリップ保育園(千葉市)
議題：ホームページ編集
- (3) 平成28年 12月 10日(月) 14時00分 ~ 17時00分
場所：国府台保育園(市川市)
議題：保育ステップジャンプ編集

■研修委員会

1. 委員会構成	担当副会長	鈴木 眞廣	(富津市 和光保育園)
	委員長	長島 博樹	(佐倉市 光の子保育園)
	副委員長	小島 基江	(市川市 つくし保育園)
	副委員長	伊藤 未来	(松戸市 子すずめ保育園)
	委員	伊藤 朋成	(山武市 蓮沼保育園)
	委員	山口 和孝	(千葉市 若梅保育園)
	委員	門田 奈々	(松戸市 音のゆりかご保育園)
	委員	高橋 友範	(佐倉市 光の子保育園)

2. 活動内容

(1) 園長・主任研修会

テーマ 「園内研修や職員会議を面白くする」 (2回連続研修会)

講師：玉川大学教育学部教授 大豆生田 啓友氏

時間：14時00分 ～ 17時00分

全参加者数：42名

第1回目 6月 13日 場所：きぼ一る 参加者：34名

第2回目 9月 20日 場所：きぼ一る 参加者：32名

(2) 保育向上講座 (5回連続研修会)

講師：全国私立保育連盟育児カウンセラー養成講座

元講師兼特別委員 池田 祥太郎氏

時間：10時00分 ～ 16時30分

全参加者数：22名

第1回目 6月 9日 場所：きぼ一る 参加者：21名

第2回目 7月 8日 場所：きぼ一る 参加者：21名

第3回目 8月 4日 場所：きぼ一る 参加者：17名

第4回目 9月 6日 場所：きぼ一る 参加者：17名

第5回目 11月 10日 場所：きぼ一る 参加者：17名

(3) 保育実践研修会 (9回連続研修会)

講師兼ファシリテーター：和光保育園園長 鈴木 眞廣氏

ファシリテーター：千葉明德短期大学准教授 小久保 圭一郎氏

時間：14時00分 ～ 17時00分

全参加者数：19名

第1回目 6月 23日 場所：千葉明德短期大学 参加者：16名

第2回目 7月 21日 場所：千葉明德短期大学 参加者：14名

第3回目 8月 24日 場所：千葉明德短期大学 参加者：16名

第4回目 9月 9日 場所：千葉明德短期大学 参加者：15名

第5回目 10月 20日 場所：千葉明德短期大学 参加者：16名

第6回目 11月 17日 場所：千葉明德短期大学 参加者：16名

第7回目 12月 8日 場所：千葉明德短期大学 参加者：13名

第8回目 1月 12日 場所：千葉明德短期大学 参加者：12名

第9回目 2月 2日 場所：千葉明德短期大学 参加者：18名

(4) 久保健太先生 (2回連続研修会)

保育士研修会

テーマ「(動画を見ながら)子どもの表現から育ちを読み取る」

講師:篠原学園専門学校こども保育学科学科長

白梅学園短期大学、十文字学園女子大学非常勤講師 久保 健太氏

時間:14時00分 ~ 17時00分

全参加者数:28名

第1回目 10月 31日 場所:きぼーる 参加者: 28名

第2回目 12月 5日 場所:きぼーる 参加者: 27名

3. 委員会開催報告

(1) 平成28年 5月 13日(金) 10時00分 ~ 12時00分

場所:ジョナサン千葉中央駅前店(千葉市)

議題:研修会役割分担

これからの振興会の研修会のありかたについて

(2) 平成28年 6月 14日(火) 10時00分 ~ 12時30分

場所:ジョナサン千葉中央駅前店(千葉市)

議題:29年度研修会について

(3) 平成28年 10月 12日(水) 10時00分 ~ 13時30分

場所:和光保育園(富津市)

議題:29年度研修会について

(4) 平成28年 12月 14日(水) 10時00分 ~ 12時30分

場所:光の子保育園(佐倉市)

議題:29年度研修会について

(5) 平成29年 2月 13日(月) 10時00分 ~ 12時00分

場所:音のゆりかご保育園(松戸市)

議題:28年度予算報告(案)

29年度実績報告(案)について

29年度研修会役割分担

■調査要望委員会

1. 委員会構成	担当副会長	丸山 純	(八千代市	第二勝田保育園)
	委員長	高橋 弘道	(香取市	明照保育園)
	副委員長	熱田 寛明	(匝瑳市	東保育園)
	副委員長	橘 朱美	(松戸市	いわさき保育園)
	委員	鈴木 眞廣	(富津市	和光保育園)
	委員	武田 愛真	(流山市	おおたかの森ヒルズナーサリースクール)
	委員	服部 公哉	(船橋市	ナーサリー木の実)
	委員	村上 律子	(市川市	あじさい保育園)

2. 活動内容

(1) 県への要望書作成

(2) 子ども子育て新制度等に関する調査、研究

3. 委員会開催報告

(1) 平成28年 3月 24日(水) 14時00分 ~ 16時00分

場所：成田駅近隣飲食店(成田市)

議題：委員会活動内容検討

(2) 平成28年 4月 26日(火) 14時00分 ~ 16時00分

場所：きぼーる 15階 商談室(千葉市)

議題：県への要望書提出内容検討

(3) 平成28年 6月 2日(木) 14時00分 ~ 16時00分

場所：きぼーる 15階 商談室(千葉市)

議題：県への要望書提出内容検討、調査内容検討

(4) 平成28年 7月 8日(金) 14時00分 ~ 17時00分

場所：県社会福祉協議会 会議室(千葉市)

議題：県への要望書の最終内容の検討、調査内容検討

(5) 平成28年 7月 27日(水) 9時00分 ~ 10時30分

場所：千葉県議員会館(千葉市)

議題：県(千葉県議会議長)への要望書提出

(6) 平成28年 10月 3日(月) 16時00分 ~ 17時00分

場所：千葉県議員会館(千葉市)

議題：県(自民党幹事長、政調会長)への要望書提出

(7) 平成28年 12月 2日(金) 17時00分 ~ 18時00分

場所：船橋駅近隣飲食店(船橋市)

議題：地域代表者会議開催

(8) 平成29年 2月 7日(月) 10時00分 ~ 11時00分
場所：西船橋駅近隣飲食店(船橋市)
議題：調査報告書内要検討、次年度委員会活動内容検討

■経営研究委員会

1. 委員会構成	担当副会長	篠田 光代	(流山市 八木北保育園)
	委員長	後藤 敏宏	(船橋市 こでまり保育園)
	副委員長	嶋本 賢修	(白井市 白井保育園)
	副委員長	渡邊 えり子	(流山市 ぼけっとランド江戸川台駅前保育園)
	委員	三津田 優	(船橋市 かもめ保育園)
	委員	杉本 正人	(船橋市 たかね台ベビーホーム)
	委員	富澤 真史	(白井市 ひまわり保育園)

2. 活動内容

- (1) 千葉県民間保育園フェスタの企画・実施
平成28年 8月 24日(水)「保育就活フェスタ2016」開催
(場所: 昭和学院短期大学 伊藤記念ホール)
- (2) 千葉県私立大学短期大学協会との懇談会開催に向けた企画検討
- (3) 経営に関する研修会の企画・実施
平成29年 2月 22日(水)「防災・危機管理研修」開催
(場所: 千葉県西部防災センター)

3. 委員会開催報告

- (1) 平成28年 4月 20日(水) 13時30分 ~ 15時00分
場所: こでまり保育園(船橋市)
議題: フェスタ調査・企画
- (2) 平成28年 5月 25日(水) 13時30分 ~ 15時00分
場所: こでまり保育園(船橋市)
議題: フェスタ企画
- (3) 平成28年 6月 22日(水) 13時30分 ~ 15時00分
場所: こでまり保育園(船橋市)
議題: フェスタ企画、経営研修調査
- (4) 平成28年 7月 25日(月) 15時00分 ~ 17時00分
場所: 西船橋出張所(船橋市)
議題: フェスタ準備、経営研修企画
- (5) 平成28年 8月 8日(月) 13時30分 ~ 17時00分
場所: 昭和学院短期大学(市川市)
議題: フェスタ会場打合せ
- (6) 平成28年 10月 3日(月) 14時00分 ~ 17時00分
場所: こでまり保育園(船橋市)
議題: フェスタ報告、経営研修企画

- (7) 平成28年 11月 2日(水) 15時00分 ~ 17時00分
場所：こでまり保育園(船橋市)
議題：経営研修企画
- (8) 平成28年 12月 8日(木) 14時00分 ~ 16時00分
場所：こでまり保育園(船橋市)
議題：経営研修企画、養成校懇談会の検討
- (9) 平成29年 1月 27日(金) 14時00分 ~ 16時00分
場所：こでまり保育園(船橋市)
議題：経営研修準備、養成校懇談会の検討
- (10) 平成29年 3月 7日(火) 15時00分 ~ 17時00分
場所：西船みどり保育園(船橋市)
議題：経営研修報告、養成校懇談会の検討

■保育者の集い委員会

1. 委員会構成	担当副会長	丸山 純	(八千代市	第二勝田保育園)
	委員	飯田 秀正	(山武市	若杉保育園)
	副委員	山田 裕宇記	(松戸市	小金西グレース保育園)
	副委員	岩間 真佐代	(浦安市	弁天保育園)
	委員	菅野 寛子	(船橋市	田喜野井旭こども園)
	委員	鈴木 秀弘	(富津市	和光保育園)
	委員	松丸 健太郎	(市川市	かいつか保育園)
	委員	山崎 竜二	(千葉市	若竹保育園)
	委員	渡辺 信哉	(長生郡	愛光保育園)
	(派遣委員)			
	委員	飯塚 晴海	(市川市	キッド・ステイ原木中山保育園)
	委員	山崎 恵美子	(船橋市	みそら保育園)
	委員	堺 知恵子	(松戸市	グローバリーキッズ)
	委員	瀧澤 恵子	(白井市	白井保育園)
	委員	寒河江 純子	(流山市	城の星おおたかの森保育園)
	委員	小林 元	(流山市	けやきの森保育園 おおたかの森園)
	委員	松丸 彩未	(松戸市	佑和保育園)
	委員	田村 由紀子	(船橋市	天音の森保育園)
	委員	三橋 吾郎	(八千代市	第二勝田保育園)
	委員	中川 夕実	(市川市	行徳第二保育園)

2. 活動内容

(1) 平成29年 1月 28日(土) 第21回保育者の集い 開催

3. 委員会開催報告

(1) 平成28年 3月 28日(月) 14:00 ~ 17:00

場所: 西船橋出張所(船橋市)

議題: 第1回役員会

(2) 平成28年 5月 9日(月) 14:00 ~ 18:00

場所: 和光保育園(富津市)

議題: 第2回役員会

(3) 平成28年 5月 24日(火) 13:00 ~ 17:00

場所: 西船橋出張所(船橋市)

議題: 第3回役員会・第1回保育者の集い委員会

(4) 平成28年 6月 22日(水) 13:00 ~ 17:00

場所: 西船橋出張所(船橋市)

議題: 第4回役員会・第2回保育者の集い委員会

(5) 平成28年 7月 20日(水) 12:30 ~ 17:00

場所: 田喜野井旭こども園(船橋市)

議題：第5回役員会・第3回保育者の集い委員会

(6) 平成28年 8月 31日(水) 13:30 ~ 17:00

場所：京葉銀行文化プラザ(千葉市)

議題：第6回役員会

(7) 平成28年 9月 12日(月) 13:00 ~ 17:00

場所：西船橋出張所(船橋市)

議題：第7回役員会・第4回保育者の集い委員会

(8) 平成28年 10月 11日(火) 13:00 ~ 17:00

場所：西船橋出張所(船橋市)

議題：第8回役員会・第5回保育者の集い委員会

(9) 平成28年 11月 14日(月) 13:00 ~ 15:00

場所：西船橋出張所(船橋市)

議題：第9回役員会・保育者の集い案内要項発送

(10) 平成28年 12月 12日(月) 15:00 ~ 17:00

場所：京葉銀行文化プラザ(千葉市)

議題：第6回保育者の集い委員会

(11) 平成29年 1月 11日(水) 10:00 ~ 17:00

場所：第二勝田保育園(八千代氏)

議題：第10回役員会・第7回委員会・保育者の集い参加券発送

(12) 平成29年 2月 9日(木) 15:00 ~ 17:00

場所：西船橋出張所(船橋市)

議題：第11回役員会・第8回保育者の集い委員会・反省会

■青年部会

1. 部会主な構成

部会長	田鎖 美穂	(市川市)	花の子保育園)
副部会長 (会員拡大交流委員会担当)	後藤 敏宏	(船橋市)	こでまり保育園)
副部会長 (研修委員会担当)	田中 幸夫	(市川市)	新井保育園)
事務局長	飯島 一幸	(船橋市)	さくら保育園)
総務委員長	佐藤 敏光	(千葉市)	稲毛ひだまり保育園)
会員拡大交流委員長	富澤 真史	(白井市)	ひまわり保育園)
研修委員長	猪瀬 貴大	(市川市)	愛泉保育園)
女子部委員長	小島 基江	(市川市)	つくし保育園)
他会員			

2. 活動内容

- (1) 会員拡大を目的とした事業の実施
- (2) 対内研修・対外研修の企画実施
- (3) 広報誌・インターネットを活用した広報活動の実施

3. 活動報告

(1) 各委員会及び役員会の開催報告

役員会

- ・第1回 平成28年 4月 11日(月) こでまり保育園(船橋市)
- ・第2回 平成28年 6月 21日(火) ビジネス支援センター(千葉市)
- ・第3回 平成28年 7月 19日(火) ビジネス支援センター(千葉市)
- ・第4回 平成28年 9月 28日(水) 西船橋出張所(船橋市)
- ・第5回 平成28年 11月 30日(水) 西船橋出張所(船橋市)
- ・第6回 平成28年 12月 28日(水) 西船橋出張所(船橋市)
- ・第7回 平成29年 3月 21日(火) ビジネス支援センター(千葉市)

会員拡大委員会

- ・第1回 平成28年 4月 28日(金) こでまり保育園(船橋市)
- ・第2回 平成28年 6月 30日(木) こでまり保育園(船橋市)
- ・第3回 平成28年 7月 26日(火) 三山つくし保育園(船橋市)
- ・第4回 平成28年 10月 13日(木) 愛泉保育園(市川市)
- ・第5回 平成28年 11月 2日(火) 西船橋出張所(船橋市)
- ・第6回 平成29年 1月 19日(木) 明照保育園(香取市)

研修委員会

- ・第1回 平成28年 5月 23日(月) 西船橋出張所(船橋市)
- ・第2回 平成28年 6月 20日(月) 愛泉保育園(市川市)
- ・第3回 平成28年 7月 7日(木) 愛泉保育園(市川市)
- ・第4回 平成28年 8月 10日(水) 西船橋出張所(船橋市)
- ・第5回 平成28年 9月 13日(火) 西船橋出張所(船橋市)

- ・第6回 平成28年 11月 9日(水) 西船橋出張所(船橋市)
- ・第7回 平成28年 12月 12日(月) 西船橋出張所(船橋市)
- ・第8回 平成29年 1月 16日(月) 西船橋出張所(船橋市)
- ・第9回 平成29年 3月 6日(月) 愛泉保育園(市川市)

(2) 平成28年 5月 31日(金)
 場所：西船橋出張所 2F(船橋市)
 内容：青年部全体会
 「エグゼティブコーチが教える 次のレベルの成功のヒント」
 講師：田鎖 美穂氏(花の子保育園)

(3) 平成28年 6月 30日(木)
 場所：明照保育園(香取市)
 内容：勉強会
 「社会福祉制度改革・各市町村補助制度・職員採用について」

(4) 平成28年 9月 5日(月)
 場所：西船橋出張所(船橋市)
 内容：研修会
 「保育士の心と時間にゆとりを」
 講師：(株) social solutions 田中 直樹氏

(5) 平成28年 10月 27日(木) ~ 28(金)
 場所：沖縄県(那覇市)
 内容：全国私立保育園連盟青年会議沖縄大会

(6) 平成28年 12月 12日(月)
 場所：西船橋出張所(船橋市)
 内容：研修会
 「食べる力を育てるために」
 講師：日本大学松戸歯学部 障害者歯科科学講座 野本 たかと氏

(7) 平成29年 1月 28日(土)
 場所：京葉銀行文化プラザ(千葉市)
 内容：「第21回保育者の集い」
 部会より派遣委員として出向

(8) 平成29年 2月 10日(金)
 場所：大金星 船橋店(船橋市)
 内容：女子部会情報交換会

(9) 平成29年 2月 20日(月) ~ 21日(火)
 場所：浅草ビューホテル 4F飛翔の間(台東区)

内容：(公社)全国私立保育園連盟 青年会議 第12回特別セミナー
～リーダーとしての生き方～プロとしての意識をもって!～

(10) 平成29年 2月 28日(火)

場所：あいあい保育園 新三河島園(荒川区)

内容：研修会

「ICT化の運用及び取り組みについて」

講師：(株) social solutions 高島 裕二氏

(株) social solutions あいあい保育園 新三河島園施設長

第3号議案

平成28年度 振興会 収支決算書(案)

(単位：円)

科 目		予 算 額	決 算 額	増 減	摘 要
(収入の部)					
1	会 費 収 入	2,450,000	2,540,000	△ 90,000	
2	基 金 ・ 寄 付 金 収 入	0	0	0	
3	事 業 収 入	2,390,000	2,551,059	△ 161,059	
	01 総会参加費	220,000	175,000	45,000	
	02 プロジェクト参加費	140,000	168,000	-28,000	
	03 研修会参加費	590,000	691,000	△ 101,000	
	04 保育者の集い参加費	140,000	140,000	0	
	05 就職フェスタ参加費	200,000	148,859		
	06 全私保連地方組織強化費	1,100,000	1,228,200	△ 128,200	
4	全私保連関係ブロック研修費補助金	25,000	25,000	0	
5	基 金 繰 入 金	0	0	0	
6	積 立 金 取 崩 収 入	0	0	0	
7	戻 し 入 れ 収 入	0	206,737	△ 206,737	
8	雑 収 入	500,000	873,447	△ 373,447	ゼンポ・手数料等
9	前 期 繰 入 金	2,072,234	2,072,234	0	
収 益 計		7,437,234	8,268,477	△ 831,243	
(支出の部)					
1	事 業 支 出	3,560,000	3,140,199	419,801	
	01 総会費	650,000	590,937	59,063	
	02 プロジェクト推進費	490,000	168,000	322,000	
	03 研修会開催費	1,040,000	1,141,000	△ 101,000	
	04 保育者の集い開催費	1,180,000	1,091,403	88,597	
	05 就職フェスタ開催費	200,000	148,859	51,141	
2	事 務 費 支 出	2,139,000	1,513,062	625,938	
	01 理事会費	150,000	72,632	77,368	
	02 各委員会運営費	639,000	459,000	180,000	
	03 通信費	100,000	91,895	8,105	
	04 印刷費	150,000	214,140	△ 64,140	
	05 消耗品費	30,000	2,867	27,133	
	06 交通費	400,000	346,000	54,000	
	07 派遣助成費	300,000	207,800	92,200	
	08 負担金	70,000	70,000	0	
	09 雑費	300,000	48,728	251,272	
3	繰 入 金 支 出	0	0	0	
	01 積立金繰出金	0	0	0	
	02 大会繰出金	0	0	0	
4	予 備 費	1,738,234	361,000	1,377,234	各委員会交通費
5	次 年 度 繰 越 金	0	3,254,216	△ 3,254,216	
費 用 計		7,437,234	8,268,477	△ 831,243	
収 支 差 額		0	0		

平成28年度 振興会 貸借対照表(案)

平成29年3月31日

科目	借方	科目	貸方
1流動資産	3,254,216	1流動負債	0
01現金	5,690	01未払金	0
02預金	3,248,526	02預り金	0
03有価証券	0	2基金	2,500,000
04未収金	0	01基金	2,500,000
2固定資産	2,500,000	3積立金	2,000,000
01固定資産	2,500,000	01活動費積立預金	2,000,000
3積立預金	2,000,000	4繰越金	3,254,216
01活動費積立預金	2,000,000	01当期末繰越金	3,254,216
合計	7,754,216	合計	7,754,216

小口現金・預金明細書

平成29年3月31日

預金先	金額	備考
小口現金	5,690	
千葉銀行（普通）	3,248,526	
合計	3,254,216	

固定資産明細書

平成29年3月31日

預金先	金額	備考
千葉銀行（定期）	2,500,000	基金
千葉銀行（定期）	2,000,000	
合計	4,500,000	

未収金明細書

平成29年3月31日

預金先	金額	備考
合計	0	

未払金明細書

平成29年3月31日

預金先	金額	備考
合計	0	

平成28年度

千葉県民間保育振興会

監事監査報告書

諸帳簿検査の結果、事務処理が正確であること及び
適正な運営が図られたことを報告します。

以上

平成29年 月 日

監事 _____ 印

監事 _____ 印

平成29年度 千葉県民間保育振興会事業計画（案）

千葉県内254園の私立保育園が加盟している本会では、平成30年度より改定がなされる保育所保育指針に向け、社会福祉法人の制度改革にて各法人のあり方も変化していくなか、「子ども・子育て支援新制度」が県内各市町村の子どもや保護者、私立保育園職員の為になる制度として根付くよう、施行状況等の把握に努め、各市町村間における過度な格差が生じることがないように情報提供を図り、必要に応じた活動を行うことが求められていると考える。また、幼保連携型認定こども園の創設など、乳幼児保育はより複雑になるものと思われるが“子どもの最善の利益”を守るためにも、大人の都合に価値を置いた利便性や効率性に勝る保育内容を各会員園の努力に期待する。さらに、我々には、子育て力の低下から起こる親や地域の子育て不安を解消する一翼を担う大きな役割があると考えます。

現在、千葉県内において都市部における待機児童対策では、待機児童解消加速化プランの実現に向け定員増と定員枠の拡大や新設保育園の整備などの対応をとる中で、保育園の急ピッチな整備・拡充に伴う保育士不足に加え保育士の処遇問題が深刻化しており、人材確保の推進が急務となっている。一方、県内全域を見渡すと既に入所数が減少している地域もあり、経営は危機的状況におかれるケースも見られ、保育を取り巻く問題は、県内に山積している現状があると考えます。

そこで、当会では本年度4つの柱を軸に千葉県全域の私立保育園が抱える問題点や悩みなどを把握し、解決を図っていきたいと考える。

その手立てのひとつとして、研修の充実が求められる。当会独自の取り組みとして、次世代の園長を含めて、運営能力や経営者としての資質向上を目的とする研修、また保育の「質」をテーマに、専門性を高め講義と実践を行き来し、学び方を積み重ねる連続講座を企画・実施する。また、全国私立保育園連盟との人脈を活かし、独自性の高い研修、そして保育士のキャリアパスに係る研修体系等の構築も視野に入れ検討していく。

次に、ホームページではSNSなどのITを活用し、広報誌「保育ステップジャンプ」の掲載、また、総会、理事会、研修会、保育情勢等のリアルタイムな情報発信と報告を続けていく。当会会員園の園情報や行政、養成校、子育て家庭への情報提供も視野に入れ、将来を見据えた魅力ある活動と的確な情報伝達を展開していきたい。

そして、保育士不足の問題に関しては、平成25年度より実施している千葉県民間保育園フェスタの企画開催は勿論のこと、千葉県私立大学短期大学協会など養成校との連携を強化推進に繋ぐべく情報交換会を企画し、養成校と私立認可保育園の協働により、県内私立保育園への就職へ繋げるよう活動する。

さらに、千葉県私立保育園の保育発展へ繋げるべく、市町村保育団体の代表者会議を開催し、千葉県全域の私立保育園が抱える保育士不足等の問題点や悩みなどの情報共有を行い、環境整備等においても県内各地域の現状を把握し、千葉県への予算要望を行う。そして千葉県内の保育園と、そこで働く保育士が様々な情報を共有し、互いに必要とする運営や人事管理に関するノウハウの提供を行う研修と、保育士の為の情報交換の場作りとして第22回保育者の集いの開催を行う。更には、次代の千葉県の保育界を担う若い後継者が忌憚なく情報交換し、各々の意見交換の中から価値観を見出せるように、青年部会の魅力を広め若手後継者の育成を積極的に行う。

これからも本会は、地域と保育園を結ぶ懸け橋となり、本会の活動全てが次代を担う子ども達のために反映されるものであるよう研鑽していく所存である。

■事務局・総務員会

1. 委員会構成	事務局 長	久居 麻紀子	(松戸市 音のゆりかご保育園)
	委員 長	田中 幸夫	(市川市 新井保育園)
	会 計	飯島 一幸	(船橋市 さくら保育園)
	委 員	猪瀬 貴大	(市川市 愛泉保育園)

2. 活動内容

(1) 総会の開催

5月16日 場所 京葉銀行文化プラザ

(2) 理事会の開催

4月18日	場所 :	Qiball	出席者 :	名
5月 9日	場所 :	Qiball	出席者 :	名
6月20日	場所 :	Qiball	出席者 :	名
7月18日	場所 :	Qiball	出席者 :	名
9月19日	場所 :	Qiball	出席者 :	名
10月17日	場所 :	Qiball	出席者 :	名
11月21日	場所 :	Qiball	出席者 :	名
12月19日	場所 :	Qiball	出席者 :	名
2月13日	場所 :	Qiball	出席者 :	名
3月20日	場所 :	Qiball	出席者 :	名

(3) 正副会長会議

8月	場所 :	未定	出席者 :	名
1月	場所 :	未定	出席者 :	名

3. 委員会開催

(1) 平成29年 4月 3日(月) 15時00分 ~ 17時00分
場所 : 丸山旭保育園 (船橋市)
議題 : 総会準備

(2) 平成29年 4月 13日(木) 13時00分 ~ 17時00分
場所 : 音のゆりかご保育園 (松戸市)
議題 : 理事会準備

(3) 平成29年 4月 25日(火) 15時30分 ~ 18時30分
場所 : 新井保育園 (市川市)
議題 : 総会準備

(4) 平成29年 5月 11日(木) 13時30分 ~ 16時30分
場所 : 新井保育園 (市川市)
議題 : 総会準備

- (5) 平成29年 6月 26日(月) 13時30分 ~ 17時00分
場所：音のゆりかご保育園(松戸市)
議題：会費請求準備
- (6) 平成29年 7月 12日(水) 10時00分 ~ 12時00分
場所：音のゆりかご保育園(松戸市)
議題：正副会長会議準備、理事会準備
- (7) 平成29年 9月 26日(火) 13時00分 ~ 16時00分
場所：音のゆりかご保育園(松戸市)
議題：全国私立保育園連盟署名準備、研修会準備
- (8) 平成29年 10月 11日(水) 13時00分 ~ 16時00分
場所：音のゆりかご保育園(松戸市)
議題：理事会準備
- (9) 平成29年 11月 14日(火) 11時00分 ~ 13時00分
場所：Qiball(千葉市)
議題：理事会準備
- (10) 平成29年 12月 4日(月) 15時00分 ~ 17時00分
場所：音のゆりかご保育園(松戸市)
議題：正副会長会議準備、理事会準備
- (11) 平成30年 1月 10日(水) 14時00分 ~ 17時00分
場所：新井保育園(市川市)
議題：平成30年度総会準備
- (12) 平成30年 2月 15日(木) 14時30分 ~ 17時00分
場所：音のゆりかご保育園(松戸市)
議題：平成30年度総会準備
- (13) 平成30年 3月 27日(火) 14時00分 ~ 17時00分
場所：新井保育園(市川市)
議題：平成30年度総会準備

■広報委員会

1. 委員会構成	担当副会長	芝田 三津子	(市川市 原木保育園)
	委員長	藤井 威郎	(千葉市 チューリップ保育園)
	副委員長	平野 富昭	(船橋市 海神南保育園)
	副委員長	小室 香	(市川市 国府台保育園)
	委員	濱本 賢吾	(船橋市 三山つくし保育園)

2. 活動内容

- (1) Webサイト運営
ホームページを用いての発信、活動報告。
- (2) 各種情報、報告
ホームページの情報を、SNSなどを用いた配信の拡大を企画。
- (3) 保育ステップジャンプ
第46号、第47号の発行（ホームページ内）

3. 委員会開催

- (1) 平成29年 5月 15時00分 ~ 17時00分
場所：国府台保育園（市川市）
議題：年間研修報告等確認
- (2) 平成29年 7月 15時00分 ~ 17時00分
場所：チューリップ保育園（千葉市）
議題：保育ステップジャンプ検討
- (3) 平成29年 9月 15時00分 ~ 17時00分
場所：国府台保育園（市川市）
議題：保育ステップジャンプ作成
- (4) 平成29年 11月 15時00分 ~ 17時00分
場所：国府台保育園（市川市）
議題：ホームページ運営について
- (5) 平成29年 12月 15時00分 ~ 17時00分
場所：チューリップ保育園（千葉市）
議題：次年度事業計画
- (6) 平成30年 1月 15時00分 ~ 17時00分
場所：チューリップ保育園（千葉市）
議題：事業報告、収支報告、次年度事業計画

■研修委員会

1. 委員会構成	担当副会長	鈴木 眞廣	(富津市 和光保育園)
	委員長	長島 博樹	(佐倉市 光の子保育園)
	副委員長	小島 基江	(市川市 つくし保育園)
	副委員長	伊藤 未来	(松戸市 子すずめ保育園)
	委員	伊藤 朋成	(山武市 蓮沼保育園)
	委員	山口 和孝	(千葉市 若梅保育園)
	委員	門田 奈々	(松戸市 音のゆりかご保育園)
	委員	高橋 友範	(佐倉市 光の子保育園)

2. 活動内容

今、保育は都市部の待機児童対策に追われ、「保育の質」が求められながら、「量」の確保にばかり目が向いていますが、「質」をきちんと考えなくてはと思っています。千葉県民間保育振興会の研修委員会では、「振興会独自の取り組み」として、保育の「質」を下記の2本の柱でとらえ、講義と実践を行き来して対話できる学び方を連続講座で積み重ねる研修を計画します。

研修趣旨：以下の2本柱の要素を踏まえて行っていきます。

- 1、園経営と保育哲学のエッセンス 都市の課題 郡部の課題
- 2、保育内容 保育の「新」と「真」と「芯」を考える

1、園経営と保育哲学のエッセンス 都市の課題 郡部の課題

一つ目の柱は、「保育経営と哲学」です。ただ企業の労働力をバックアップする役割を担うだけでなく、親と子の育ちの場を演出するのが保育園であり、そこに寄り添う保育者も保育園も育てられ、さらにそこに地域も取り込まれることで、人間の育ちに関わり合い、付き合うことを喜び合える経営哲学や理念を醸成するということです。

そのために、保育カウンセリング研修、人間関係向上講座、そして、昨年度の保育向上講座を継続的に実施して、「人間関係の質・職場風土の質」について学んできました。同僚と子どものこと、保育のこと、家庭との連携協働のことなど、気兼ねなく語り合える職場の風土はどう創りだしていったらいいのでしょうか。29年度も、引き続いて会員園の参加を重層的に広げて、研修と議論で深めたいと思います。

2、保育内容 保育の「新」と「真」と「芯」を考える

二つ目の柱は、保育内容です。これまで、「子ども理解の質」という視点から、子どもがどんな心情を持って「今ここにいる」のかをエピソードを持ち寄り、参加者同士の分かち合いを通して子ども理解を高め、その心持ちへの向き合い方・響き合い方を体験的に学んできたのが保育実践研究会です。また、保育場面の動画をみながら、保育の理論と実践の対話で昨年度好評いただき、「回数を増やして」というご要望にお応えして久保健太先生にお願いして、3回連続講座としました。また、研修委員会ではこれまで、「子どもの育ちを支える文化の質」として、保育園の環境というテーマを視点にして学ぶ機会が弱かったことに気づき、29年度はこの分野に造形の深い高山静子先生をお招きして新たな連続講座として企画し

ました。

これからの保育を学び合う充実した研修ですので、これまで、参加の機会が作れなかった園からも、是非とも参加お待ちしております。

研修会

(1) 久保健太先生 連続3回講座

動画を見ながら「おもしろそう」の出会いから保育を考える

講師：関東学院大学教育学部専任講師 久保 健太氏

時間：14時00分 ～ 17時00分

定員：40名

第1回目 10月 24日 場所：きぼ一る 参加者：未定

第2回目 11月 21日 場所：きぼ一る 参加者：未定

第3回目 12月 12日 場所：きぼ一る 参加者：未定

(2) 高山静子先生 連続2回講座

保育の「質」を環境構成から考える

講師：東洋大学ライフデザイン学部生活支援学専攻 准教授 高山 静子氏

時間：14時00分 ～ 17時00分

定員：40名

第1回目 6月 1日 場所：きぼ一る 参加者：未定

第2回目 9月 15日 場所：きぼ一る 参加者：未定

(3) 保育者の人間関係力を育てる講座（5回連続研修会）

講師：全国私立保育連盟育児カウンセラー養成講座

元講師兼特別委員 池田 祥太郎氏

時間：10時00分 ～ 16時30分

定員：30名

第1回目 6月 8日 場所：きぼ一る 参加者：未定

第2回目 7月 11日 場所：きぼ一る 参加者：未定

第3回目 8月 10日 場所：きぼ一る 参加者：未定

第4回目 9月 7日 場所：きぼ一る 参加者：未定

第5回目 10月 19日 場所：きぼ一る 参加者：未定

(4) 保育実践研修会（9回連続研修会）

講師兼ファシリテーター：和光保育園園長 鈴木 眞廣氏

ファシリテーター：千葉明德短期大学准教授 小久保 圭一郎氏

時間：14時00分 ～ 17時00分

定員：40名

第1回目 6月 22日 場所：千葉明德短期大学 参加者：未定

第2回目 7月 20日 場所：千葉明德短期大学 参加者：未定

第3回目 8月 24日 場所：千葉明德短期大学 参加者：未定

第4回目 9月 21日 場所：千葉明德短期大学 参加者：未定

第5回目 10月 12日 場所：千葉明德短期大学 参加者：未定

第6回目 11月 9日 場所：千葉明德短期大学 参加者：未定

第7回目	12月	14日	場所：千葉明德短期大学	参加者：未定
第8回目	1月	18日	場所：千葉明德短期大学	参加者：未定
第9回目	2月	22日	場所：千葉明德短期大学	参加者：未定

3. 委員会開催

- (1) 平成29年 4月 13日(木)
場所：音のゆりかご保育園(松戸市)
議題：研修案内要項発送について
- (2) 平成29年 5月 24日(水) 予定
場所：
議題：平成30年度に向けての研修会の在り方
- (3) 平成29年 月
場所：
議題：
- (4) 平成29年 月
場所：
議題：
- (5) 平成29年 月
場所：
議題：
- (6) 平成30年 月
場所：
議題：
- (7) 平成30年 月
場所：
議題：

■調査要望委員会

1. 委員会構成	担当副会長	丸山 純	(八千代市	第二勝田保育園)
	委員長	高橋 弘道	(香取市	明照保育園)
	副委員長	熱田 寛明	(匝瑳市	東保育園)
	副委員長	橘 朱美	(松戸市	いわさき保育園)
	委員	鈴木 眞廣	(富津市	和光保育園)
	委員	武田 愛真	(流山市	おおたかの森ヒルズナーサリースクール)
	委員	服部 公哉	(船橋市	ナーサリー木の実)
	委員	村上 律子	(市川市	あじさい保育園)

2. 活動内容

(1) 保育制度の調査、研究

(2) 県への要望書作成

(3) 地域代表者会議の開催

3. 委員会開催

(1) 平成29年 4月

場所：未定

議題：要望内容の検討

(2) 平成29年 5月

場所：未定

議題：要望内容の検討、調査内容検討

(3) 平成29年 6月

場所：未定

議題：要望内容の検討、調査内容検討

(4) 平成29年 6月

場所：未定

議題：地域代表者会議開催

(5) 平成29年 7月

場所：未定

議題：要望内容の検討、調査内容検討

(6) 平成29年 8月

場所：千葉県議員会館

議題：要望書提出

(7) 平成29年 9月

場所：未定

議題：調査内容検討

(8) 平成29年 11月

場所：未定

議題：地域代表者会議開催

(9) 平成30年 1月

場所：未定

議題：調査報告内容検討

(10) 平成30年 3月

場所：未定

議題：調査報告内容検討、次年度活動計画検討

■経営研究委員会

1. 委員会構成	担当副会長	篠田 光代	(流山市	八木北保育園)
	委員長	後藤 敏宏	(船橋市	こでまり保育園)
	副委員長	嶋本 賢修	(白井市	白井保育園)
	副委員長	村上 輝子	(流山市	えどがわ南流山保育園)
	委員	三津田 優	(船橋市	かもめ保育園)
	委員	杉本 正人	(船橋市	たかね台ベビーホーム)
	委員	富澤 真史	(白井市	ひまわり保育園)

2. 活動内容

- (1) 千葉県私立大学短期大学協会との情報交換会の企画・実施
- (2) 経営に関する研修会の企画・実施
- (3) 千葉県民間保育園フェスタの検討
- (4) 全国私立保育園連盟全国調査部長会議への委員派遣

3. 委員会開催

- (1) 平成29年 4月
場所：未定
議題：情報交換会に向けた調査・企画
- (2) 平成29年 5月
場所：未定
議題：情報交換会企画並びにフェスタの検討
- (3) 平成29年 6月
場所：未定
議題：情報交換会実施並びにフェスタの検討
- (4) 平成29年 7月
場所：未定
議題：経営研修会について
- (5) 平成29年 9月
場所：未定
議題：経営研修会について
- (6) 平成29年 10月
場所：未定
議題：経営研修会実施

■保育者の集い委員会

1. 委員会構成

担当副会長	丸山 純	(八千代市	第二勝田保育園)
委員長	飯田 秀正	(山武市	若杉保育園)
副委員長	山田 裕宇記	(松戸市	小金西グレース保育園)
副委員長	岩間 真佐代	(浦安市	弁天保育園)
委員	菅野 寛子	(船橋市	田喜野井旭こども園)
委員	桑原 遼	(市川市	宮久保保育園)
委員	鈴木 秀弘	(富津市	和光保育園)
委員	山崎 竜二	(千葉市	若竹保育園)
委員	渡辺 信哉	(長生郡	愛光保育園)

(派遣委員)

委員	小林 元	(流山市	けやきの森保育園 おおたかの森園)
委員	松丸 彩未	(松戸市	佑和保育園)
委員	田村 由紀子	(船橋市	あまねの杜保育園)
委員	三橋 吾郎	(八千代市	第二勝田保育園)
委員	中川 夕実	(市川市	行徳第二保育園)
委員		(市川市	保育園)
委員		(船橋市	保育園)
委員		(松戸市	保育園)
委員		(白井市	保育園)
委員		(流山市	保育園)

他5名

2. 活動内容

(1) 平成30年 1月 27日(土) 第22回保育者の集い 開催

3. 委員会開催

(1) 平成29年 4月

場所：西船橋出張所

議題：第1回役員会・第22回保育者の集いについて

(2) 平成29年 5月

場所：西船橋出張所

議題：第2回役員会・第1回保育者の集い委員会

(3) 平成29年 6月

場所：西船橋出張所 予定

議題：第3回役員会・第2回保育者の集い委員会

(4) 平成29年 7月

場所：未定

議題：第4回役員会・第3回保育者の集い委員会

- (5) 平成29年 8月
場所：会場見学 予定
議題：第5回役員会
- (6) 平成29年 9月
場所：未定
議題：第6回役員会・第4回保育者の集い委員会
- (7) 平成29年 10月
場所：未定
議題：第7回役員会・第5回保育者の集い委員会
- (8) 平成29年 11月
場所：会場見学（11月～12月）
議題：第8回役員会・第6回保育者の集い委員会（11月 or 12月）
保育者の集い案内要項発送
- (9) 平成29年 12月
場所：会場見学（11月～12月）
議題：第9回役員会・第6回保育者の集い委員会（11月 or 12月）
- (10) 平成30年 1月 初旬
場所：第二勝田保育園 予定
議題：第10回役員会・第7回保育者の集い委員会
保育者の集い参加券発送
- (11) 平成30年 2月
場所：未定
議題：第11回役員会・第8回保育者の集い委員会・反省会
- (12) 平成30年 3月
場所：未定
議題：第12回役員会・第23回保育者の集い大会について

■青年部会

1. 部会構成 ※37ページ参照

2. 活動内容

- (1) 対内研修・対外研修の企画実施
- (2) 広報誌・インターネットを活用した広報活動の実施
- (3) 会員拡大を目的とした事業の実施

3. 活動計画

- (1) 平成29年 5月 31日
場所：全日警ホール/市川市八幡市民会館
内容：総会全体会内研修会
「保育所保育指針の改訂について」
講師：東京大学名誉教授 白梅学園大学学長 汐見 稔幸氏
- (2) 平成29年 6月
場所：つくし保育園（市川市）
内容：勉強会
- (3) 平成29年 8月 24日（木）～ 25日（金）
場所：北海道 札幌市
内容：（公社）全国私立保育園連盟青年会議札幌大会
- (4) 平成29年 9月
場所：未定
内容：研修会
- (5) 平成29年 12月
場所：未定
内容：研修会
- (6) 平成30年 1月
場所：京葉銀行文化プラザ
内容：保育者の集い
- (7) 平成30年 2月
場所：浅草ビューホテル（台東区）
内容：（公社）全国私立保育園連盟青年会議セミナー

第5号議案

平成29年度 振興会 収支予算書(案)

(単位：円)

科 目		予 算 額	前年度予算額	増 減	摘 要
(収入の部)					
1	会 費 収 入	2,540,000	2,450,000	90,000	
2	基 金 ・ 寄 付 金 収 入	0	0	0	
3	事 業 費 収 入	2,410,000	2,390,000	20,000	
	01 総会参加費	200,000	220,000	-20,000	
	02 プロジェクト参加費	140,000	140,000	0	市町村代表者会議
	03 研修会参加費	660,000	590,000	70,000	
	04 保育者の集い参加費	140,000	140,000	0	ブース出店収入
	05 就職フェスタ参加費	270,000	200,000	70,000	
	06 全私保連地方組織強化費	1,000,000	1,100,000	-100,000	
4	全私保連関係ブロック研修費補助金	25,000	25,000	0	
5	基 金 繰 入 金	0	0	0	
6	積 立 金 取 崩 収 入	0	0	0	
7	戻 し 入 れ 収 入	0	0	0	
8	雑 収 入	600,000	500,000	100,000	
9	前 期 繰 入 金	3,254,216	2,072,234	1,181,982	
収 益 計		8,829,216	7,437,234	1,391,982	
(支出の部)					
科 目		予 算 額	前年度予算額	増 減	摘 要
1	事 業 支 出	5,340,000	3,560,000	1,780,000	
	01 総会費	700,000	650,000	50,000	
	02 プロジェクト推進費	2,000,000	490,000	1,510,000	
	03 研修会開催費	1,210,000	1,040,000	170,000	
	04 保育者の集い開催費	1,160,000	1,180,000	△ 20,000	
	05 就職フェスタ開催費	270,000	200,000	70,000	
2	事 務 費 支 出	2,619,000	2,139,000	480,000	
	01 理事会費	150,000	150,000	0	
	02 各委員会運営費	819,000	639,000	180,000	
	03 通信費	200,000	100,000	100,000	
	04 印刷製本費	250,000	150,000	100,000	
	05 消耗品費	30,000	30,000	0	
	06 交通費	400,000	400,000	0	
	07 派遣助成費	400,000	300,000	100,000	
	08 負担金	70,000	70,000	0	関東ブロック
	09 雑費	300,000	300,000	0	
3	繰 入 金 支 出	0	0	0	
	01 積立金繰入	0	0	0	
	02 大会繰出金	0	0	0	
4	予 備 費	870,216	1,738,234	△ 868,018	
費 用 計		8,829,216	7,437,234	1,391,982	
収 支 差 額		0	0		

平成29年度 千葉県民間保育振興会役員

顧問	倉田 寛之		
	椎名 一保		
	篠田 哲彦		
	木村 秀二		
	森田 等		
監事	内田 勝久	船橋市	やまびこ保育園
	渡辺 恵之助	一宮町	東浪見こども園
会長	高橋 克文	船橋市	丸山旭保育園
事務局長	久居 麻紀子	松戸市	音のゆりかご保育園
副会長	鈴木 眞廣	富津市	和光保育園
	芝田 三津子	市川市	原木保育園
	篠田 光代	流山市	八木北保育園
	丸山 純	八千代市	第二勝田保育園
保育制度検討会議議長	茂呂 剛	八千代市	新木戸保育園
理事	平野 弘和	木更津市	岩根保育園
	高橋 弘道	香取市	明照保育園
	飯田 秀正	山武市	若杉保育園
	後藤 敏宏	船橋市	こでまり保育園
	田中 幸夫	市川市	新井保育園
	飯島 一幸	船橋市	さくら保育園
	平野 富昭	船橋市	海神南保育園
	嶋本 賢修	白井市	白井保育園
	長島 博樹	佐倉市	光の子保育園
	山田 裕宇記	松戸市	小金西グレース保育園
	熱田 寛明	匝瑳市	東保育園
	岩間 真佐代	浦安市	弁天保育園
	伊藤 未来	松戸市	子すずめ保育園
	橘 朱美	松戸市	いわさき保育園
	藤井 威朗	千葉市	チューリップ保育園
	小室 香	市川市	国府台保育園
	小島 基江	市川市	つくし保育園
	田鎖 美穂	市川市	花の子保育園
	村上 輝子	流山市	えどがわ南流山保育園

平成29年度 青年部会員

部会長	田鎖 美穂	市川市	花の子保育園
事務局長	飯島 一幸	船橋市	さくら保育園
副部会長	後藤 敏宏	船橋市	こでまり保育園
	田中 幸夫	市川市	新井保育園
委 員	佐藤 敏光	千葉市	稲毛ひだまり保育園
	高橋 弘道	香取市	明照保育園
	藤井 威郎	千葉市	チューリップ保育園
	原 啓介	千葉市	南小仲台保育園
	山崎 竜二	千葉市	若竹保育園
	小島 基江	市川市	つくし保育園
	田中 真雅子	市川市	愛泉保育園
	齋藤 武	市川市	市川保育園
	猪瀬 貴大	市川市	愛泉保育園
	山口 輝記	市川市	キッド・ステイ南行徳保育園
	桑原 遼	市川市	みやくぼ保育園
	松丸 健太郎	市川市	かいづか保育園
	小山 良磨	船橋市	ゆいまーる保育園
	濱本 賢吾	船橋市	三山つくし保育園
	菅野 寛子	船橋市	田喜野井旭こども園
	服部 公哉	船橋市	ナーサリー木の実
	杉村 智子	船橋市	印内保育園
	多治見 江梨	船橋市	杉の子保育園
	久居 麻紀子	松戸市	音のゆりかご保育園
	山田 裕宇記	松戸市	小金西グレース保育園
	森田 雅宏	松戸市	つぼみ保育園
	日暮 孝行	松戸市	八景台保育園
	富澤 真史	白井市	ひまわり保育園
	渡辺 信哉	一宮町	愛光保育園
	伊藤 朋成	山武市	蓮沼保育園
	田口 奏大	八千代市	大和田西保育園
	大越 紀昭	八千代市	緑が丘はぐみの杜保育園
	佐藤 聖子	流山市	南流山保育園ひびき
	村上 輝子	流山市	えどがわ南流山保育園
	山本 亮平	流山市	ピオーネ流山保育園

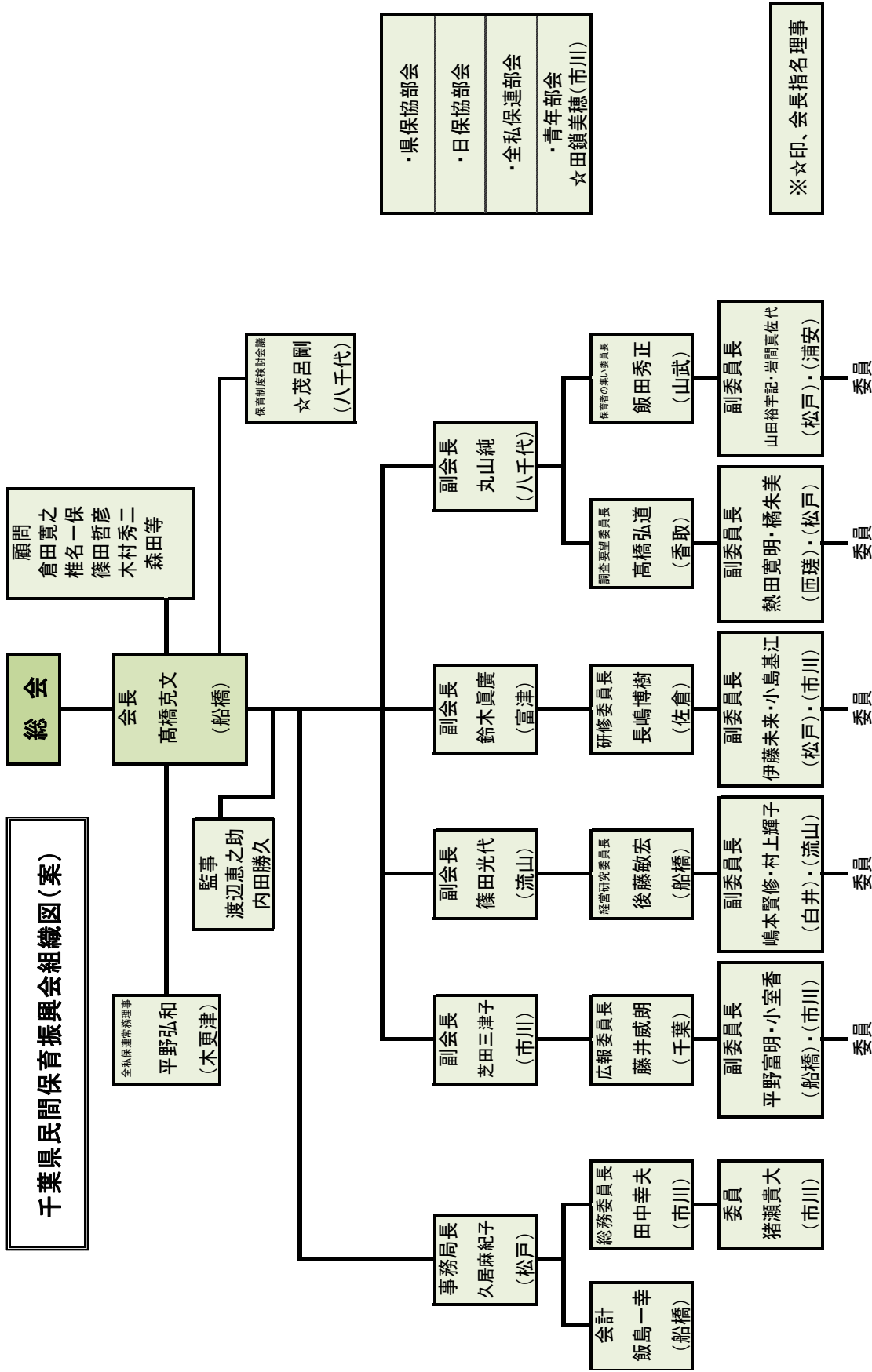

保育園および園児を さまざまなリスクから サポートします

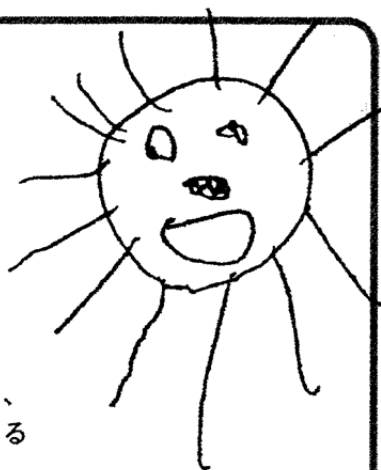

保育園経営には、さまざまなリスクが伴います。
(公社)全国私立保育園連盟指定代理店である(有)ゼンポでは、
保育園経営はもちろんのこと、園児をとりまくリスクに関する
各種保険を取り扱っております。

全私保連 保険制度

〔保育園賠償責任保険〕
〔保育園児団体傷害保険(学校契約団体傷害保険特約付帯普通傷害保険)〕
〔特別保育事業賠償責任保険〕
など、保育園経営におけるリスクに関する保険を
ラインナップしています。また、それらを総合的に
補償するセットプランもご用意しております。

園児総合保障 共済制度

保育園児を24時間補償する
共済制度(子ども総合保険)です。
保育者にとっては一般契約に比べて
団体契約による割引の適用で割安な掛金で
補償を確保することができます。

上記以外にも、「学童保育」などの、保険を取り扱っております。
ご照会は、下記連絡先にどうぞ。

(公社)全国私立保育園連盟指定・東京海上日動火災保険株式会社代理店

有限会社ゼンポ

〒111-0051 東京都台東区蔵前4-11-10 全国保育会館内
TEL 03-3865-3881 FAX 03-3865-2806

〈引受保険会社〉
東京海上日動火災保険株式会社
担当課：公務第二部 公務第一課
TEL：03-3515-4134

このご案内は全私保連保険制度・園児総合保障共済制度の概要についてご紹介したものです。保険の内容は本保険制度のパンフレットをご覧ください。詳細は契約者である公益社団法人全国私立保育園連盟にお渡しする保険約款によりますが、ご不明点がありましたら、取扱代理店または保険会社までお問い合わせください。また、ご加入にあたっては、必ず「重要事項説明書」をよくお読みください。

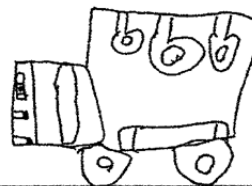
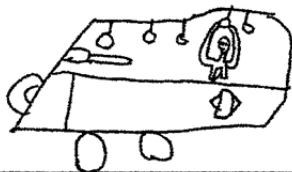
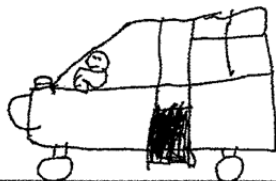

平成29年5月20日

千葉県民間保育振興会
各市・地域保育団体代表者 各位

千葉県民間保育振興会
会 長 高橋 克文
調 査 要 望 委 員 会
委員長 高橋 弘道

各市・地域保育団体 代表者会議開催のお知らせ

新緑の候、皆様におかれましては、ますますご清祥のこととお慶び申し上げます。平素より本会に格別のご高配を賜り、厚く御礼申し上げます。

昨年度は、子ども子育て支援新制度の運用状態についてアンケート調査をさせていただきました。制度が始まって3年目を迎え、今年度は制度の中間見直し年になっています。来年度の予算要望とあわせて、皆様からいただいたご意見を元により良い制度の運用提言を、千葉県に要望書として出していきたいと考えております。

この要望の内容について皆様とさらに各園、各地域で困っていること、改善して欲しいことなどを含め、具体的にお聴きできればと思い、表記の会議を企画しました。会議の後には懇親の席を用意していますので、情報交換の機会としていただければと思います。

お忙しいことと存じますが、何卒ご出席いただきますようお願いいたします。

記

日 時 : 平成29年6月 日 () 17時00分～ 会 議
18時00分～ 懇親会(参加費8,000円)

場 所 :

議 題 : 1、千葉県への要望について
2、その他

* 各地域ブロックより、1名以上のご出席をお願い申し上げます。

○を付けて、このまま **F A X (0478-83-2123)** もしくは
メール(mayshow.takahashi@nifty.com)にて 6月2日(金) 16時までにお送りください。

市・地域団体名 _____

氏 名 _____ (役職名) _____

○会 議に 出 席 ・ 欠 席

○懇親会に 出 席 ・ 欠 席 (会費8,000円) ※領収書宛名: _____

調査要望委員長 高橋 弘道 (明照保育園園長) 電 話 0478-82-2643 携 帯 090-1619-1252

千葉県民間保育振興会代表者会議 参加者名簿

平成28年12月2日 開催

NO	組織・ブロック	役 職	市町村	氏 名	会議	懇親会
1	一般社団法人 船橋市保育協議会	会長	船橋市	生田 邦彦	○	○
2	一般社団法人 船橋市保育協議会	事務局長	船橋市	内田 勝久	○	○
3	一般社団法人 船橋市保育協議会	副会長	船橋市	松崎 総一	○	○
4	一般社団法人 船橋市保育協議会	会計	船橋市	高橋 里実	○	○
5	市川子ども・子育て支援施設協会	事務局長	市川市	芝田 三津子	○	○
6	市川子ども・子育て支援施設協会	副会長	市川市	川副 孝夫	○	○
7	松戸市保育園協議会	会長	松戸市	知久 隆	×	○
8	松戸市保育園協議会	事務局長	松戸市	増川 智美	○	○
	松戸市保育園協議会	副会長	松戸市	山田 裕宇記	○	○
9	流山市民間保育協議会	副会長	流山市	樋口 典子	○	×
10	流山市民間保育協議会		流山市	篠田 光代	○	○
11	八千代市民間保育協議会		八千代市	丸山 純	○	○
12	九十九里南部ブロック	代表	匝瑳市	熱田 寛明	○	○
13	九十九里北部ブロック	代表	山武市	飯田 秀正	○	○
14	内房南部ブロック	代表	富津市	鈴木 眞廣	○	○
15	印旛ブロック	代表	佐倉市	長島 博樹	○	○
16	千葉県民間保育振興会	会長	船橋市	高橋 克文	○	○
17	千葉県民間保育振興会	事務局長	松戸市	久居 麻紀子	○	○
18	千葉県民間保育振興会	総務委員長	市川市	田中 幸夫	○	○
19	千葉県民間保育振興会	総務	市川市	猪瀬 貴大	○	○
20	千葉県民間保育振興会 青年部会	事務局長	船橋市	飯島 一幸	○	○
21	千葉県民間保育振興会 青年部会	副部会長	船橋市	後藤 敏宏	○	○

千葉県民間保育振興会代表者会議 参加者名簿

平成29年6月 日 開催

NO	組織・ブロック	役職	市町村	氏名	会議	懇親会
1	一般社団法人 船橋市保育協議会	会長	船橋市	生田 邦彦		
2	一般社団法人 船橋市保育協議会	事務局長	船橋市	内田 勝久		
3	市川子ども・子育て支援施設協会	事務局長	市川市	芝田 三津子		
4	市川子ども・子育て支援施設協会	副会長	市川市	川副 孝夫		
5	松戸市保育園協議会	会長	松戸市	知久 隆		
6	松戸市保育園協議会	事務局長	松戸市	増川 智美		
7	流山市民間保育協議会	副会長	流山市	樋口 典子		
8	流山市民間保育協議会		流山市	篠田 光代		
9	八千代市民間保育協議会		八千代市	丸山 純		
10	九十九里南部ブロック	代表	匝瑳市	熱田 寛明		
11	九十九里北部ブロック	代表	山武市	飯田 秀正		
12	内房南部ブロック	代表	富津市	鈴木 眞廣		
13	印旛ブロック	代表	佐倉市	長島 博樹		
14	千葉市ブロック		千葉市			
15	千葉県民間保育振興会	会長	船橋市	高橋 克文		
16	千葉県民間保育振興会	事務局長	松戸市	久居 麻紀子		
17	千葉県民間保育振興会	総務委員長	市川市	田中 幸夫		
18	千葉県民間保育振興会	総務	市川市	猪瀬 貴大		
19	千葉県民間保育振興会 青年部会	会長	市川市	田鎖 美穂		
20	千葉県民間保育振興会 青年部会	事務局長	船橋市	飯島 一幸		
21	千葉県民間保育振興会 調要委	委員長	香取市	高橋弘道		
22	千葉県民間保育振興会 調要委	副委員長	松戸市	橘朱美		

平成29年4月18日(火)

千葉県民間保育振興会
調査要望委員会
委員長 高橋弘道

「平成29年度 代表者会議開催日程調整」について

開催時間 午後5:00～午後6:00 会議、その後懇親会

開催場所 千葉駅周辺

連絡先 明照保育園 高橋弘道

TEL 0478-82-2643
FAX 0478-83-2123

「平成29年度 代表者会議開催日程調整」について

園名・名前 _____

開催日程調整表

日程	○×記入欄	連絡事項等	日程	○×記入欄	連絡事項等
6月1日 木			6月17日 土		
6月2日 金			6月18日 日		
6月3日 土			6月19日 月		
6月4日 日			6月20日 火		理事会
6月5日 月			6月21日 水		
6月6日 火			6月22日 木		
6月7日 水		全私保京都	6月23日 金		
6月8日 木		全私保京都	6月24日 土		
6月9日 金		全私保京都	6月25日 日		
6月10日 土			6月26日 月		
6月11日 日			6月27日 火		
6月12日 月			6月28日 水		
6月13日 火			6月29日 木		
6月14日 水			6月30日 金		
6月15日 木			7月1日 土		
6月16日 金			7月2日 日		

協議事項	No.
審議事項	

委員会名	経営研究委員会	
担当副会長	篠田 光代	印
委員長	後藤 敏宏	印
議案作成者	富澤 真史	印

別紙資料	<input checked="" type="checkbox"/> 有・無	枚
------	---	---

千葉県民間保育振興会

「養成校と保育施設の情報交換会・懇親会」企画並びに予算（案）について

I、事業要綱

1、事業実施に至る背景・趣旨

近年、「保育士養成校と保育現場の協働」が求められている背景には、学生の意識と保育現場のミスマッチや養成校・学生・保育施設、三者間の意識のズレがあることが挙げられます。このような状況がある中、特に、県内保育士養成校との連携を強化推進していくことは重要なことであると感じます。

学生を送り出す養成校とそれを受け入れる保育施設間で懇談の機会を設けることにより、互いが抱える問題を共有し、県内養成校との連携を強化推進に繋ぐべく「養成校・保育施設情報交換会・懇親会」を企画します。

2、事業対象者

- (1) 対外対象者 千葉県内保育士養成校 職員
- (2) 対内対象者 千葉県民間保育振興会 理事者、加盟園理事長・園長等

3、事業目的（対外）

保育現場の現状や求められている保育者像等を知る事で、保育者養成に役立てていただく。また、県内の民間保育施設の魅力を感じ、就職支援に繋げていただく。

4、事業目的（対内）

現在の学生の実態（特徴、意識、志向等）や養成校教育の実状を知り、現場の現状と擦り合わせることで相互理解を深める。また、養成校との関係性をさらに深めて、県内民間保育施設の就職へと繋げる。

II、事業概要

1、実施日時

平成29年6月23日（金曜日） 14時30分～17時00分（受付14時00分～）

2、実施場所・会場

さばーる ビジネス支援センター会議室4（15階）

所在地：〒260-0013

千葉県千葉市中央区中央4-5-1

TEL：043-201-9501

3、予算総額
10,000円

「養成校・保育施設情報交換会」予算書

(単位：円)

科 目	予 算 額	摘 要
(収入の部)		
1 繰入金収入	0	
2 事業費収入	10,000	
	10,000	
収 益 計	10,000	
(支出の部)		
1 事業費支出	9,200	
会場設営費	6,580	
運営費	2,620	
講師関係費	0	
広報費	0	
印刷製本費	0	
消耗品費	0	
通信費	0	
雑費	0	
2 事務費支出	0	
3 予備費	800	
予備費	800	
費 用 計	10,000	
収 支 差 額	0	

4、コンプライアンス確認事項

なし

5、参加員数計画並びに参加推進方法

対外対象者： 10名（千葉県内保育士養成校 職員）

対内対象者： 20名（千葉県民間保育振興会 理事者、加盟園理事長・園長等）

計 30名

参加者向けの対応

・参加推進方法

①千葉県内養成校への案内文配布

6、外部協力者・協力種別

なし

7、対外配布資料の有無

なし

8、実施組織

主催：千葉県民間保育振興会

主管：千葉県民間保育振興会 経営研究委員会

Ⅲ、事業内容

1、事業名 「養成校と保育施設の情報交換会・懇親会」

2、開催スケジュール

開始時刻	終了時刻	内 容	担 当 者	備 考
13:00		委員会集合		
14:00		受付		
14:30		会長挨拶	高橋克文会長	
14:40	15:30	1部 養成校から		
15:45	16:45	2部 情報交換会（30分×2）		アンケート回収
16:45		副会長謝辞	篠田光代	
17:00		完全撤収		
	17:30	移動		場所等検討中
17:30	19:00	懇親会		

3、詳細

(1) 内容

振興会理事と保育者養成校関係者と懇談し、保育施設と養成校の相互理解を深める。また、それぞれの立場から今後の県内の民間保育業界発展のための意見交換の場とする。

事前に行ったアンケートの回答を基に、情報交換・意見交換の場とする。

(2) 役割分担

総	括	：	篠田 光代	受	付	：	嶋本 賢修
司	会	：	後藤 敏宏	会 場 設 営 担 当	：	三津田 優	
備 品 担	当	：	富澤 真史	連 絡 係	：	村上 輝子	
写 真 撮	影	：	藤井 威郎 (広報)				

(3) 会場設営図



(4) 備品リスト

備品リスト

備品名	数量	手配先	備考
受付セット (名簿・ペン・垂れ幕)	1 式	こでまり	
音響 (マイク・アンプ)	1 式	西船出張所	
案内文	1 式	こでまり	
参加者アンケート	3 5 枚	こでまり	
当日配布資料	一式	こでまり	
お茶	3 0 本	白井	

平成29年5月吉日

千葉県民間保育振興会 会員各位

千葉県民間保育振興会
会 長 高橋 克文
経営研究委員会
委員長 後藤 敏宏

千葉県民間保育振興会

「養成校と保育施設の情報交換会・懇親会」の開催について（ご案内）

皆様方におかれましては、ますますご健勝のこととお慶び申し上げます。

さて、近年、待機児童問題と並行して保育士不足の問題が深刻化しています。その背景には、新卒者の早期離職や資格取得後の他職への就業等があると思います。また、千葉県内の民間保育施設においても保育士確保に腐心しております。今回、それぞれの立場から、問題、課題、動向、要望等を意見交換する事で相互理解を深め、県内の民間保育業界の発展に繋げて参りたいと思います。

つきましては、平成29年度千葉県民間保育振興会「養成校と保育施設の情報交換会・懇親会」を下記のとおり開催いたしますので、ご出席くださいますようお願い申し上げます。

記

〔日 時〕 平成29年6月23日（金）14：30～17：00（情報交換会）

（受付）14：00～ ※時間厳守でお願い致します。

17：30～19：00（懇親会）

〔場 所〕 きぼーる ビジネス支援センター 会議室4（15階）

住 所：千葉市中央区中央4-5-1

TEL：043-201-9501

※交通案内 裏面参照

〔参加対象者〕 千葉県内保育士養成校 職員

千葉県民間保育振興会 理事者、加盟園理事長・園長等

〔参加費〕 懇親会参加者のみ 4,000円

〔内 容〕 保育士養成校職員と保育施設関係者との情報、意見交換等

〔申込み方法〕 裏面の申込書記入のFAXかメールにて

〔申込み〆切〕 平成29年6月13日（火）

問合せ・申し込み先

千葉県民間保育振興会 経営研究委員会

ひまわり保育園 富澤 真史 メール smile@mx3.alpha-web.ne.jp

TEL 047-491-8384 FAX 047-491-8394

養成校と保育施設の情報交換会・懇親会 参加申込書

学校・保育施設名

施設所在市町村名

役職・担当名	氏名

懇親会 参加 ・ 不参加 (←どちらかに○)

申込み先

千葉県民間保育振興会 経営研究委員会

ひまわり保育園 富澤 真史 メール smile@mx3.alpha-web.ne.jp

TEL 047-491-8384 FAX 047-491-8394

申込み〆切

平成29年6月13日 (火)

平成29年6月23日

千葉県民会保育振興会
経営研究委員会

千葉県民間保育振興会

「保育士養成校と保育施設の情報交換会」 アンケート

本日は、「保育士養成校と保育施設の情報交換会」にご参加いただきましてありがとうございます。
今後、企画運営する上で参考とさせていただきますので、アンケートにご協力いただけますよう、お願い申し上げます。

●今回の情報交換会は、全体的にご満足頂けましたでしょうか？

- 1 非常に満足 2 満足 3 ふつう 4 やや不満 5 不満

理由

[]

●今回、情報交換会の内容は参考になりましたでしょうか？

- 1 大変参考になった 2 参考になった 3 ふつう 4 あまり参考にならなかった

特に参考になった内容、もっと知りたかった内容等お書きください。

[]

●感想、お気づきの点等ございましたらお書きください。

[]

ご協力ありがとうございました。

平成29年度 千葉県民間保育振興会総会 来賓予定表（兼 出欠席表） H29.3.21

No	所 属	役職	氏名（敬称略）	〒	住所・案内状送付先	連絡先	備考	出欠席	出席者名	席次	挨拶順番	来賓紹介順
1	衆議院議員		白須賀 貴樹	270-1328	印西市木下南2-10-9（しらすか貴樹事務所）	047-649-4150	シラスカ タカキ					
2	参議院議員		石井 準一	297-0035	茂原市下米吉964-2（茂原事務所）	047-525-2311	イシイ ジュンイチ					
3	参議院議員		猪口 邦子	100-8962	千代田区永田町2-1-1参議院議員会館1105号室（猪口邦子国会事務所）	03-6550-1105	イノグチ クニコ					
4	参議院議員		豊田 俊郎	276-0046	八千代市大和田新田310（豊田としろう八千代事務所）	047-480-7777	トヨダ トシロウ					
5	千葉県知事		鈴木 英治	260-8667	千葉市中央区市場町1-1（総務部秘書課）	043-223-2017	スズキ エイジ					
6	千葉県議会議員 （自民党千葉県連保育所問題議員研究会会長）		宇野 裕	289-2144	匝瑳市八日市場イ138-10（宇野ひろし事務所）	047-972-0201	ウノ ヒロシ					
7	千葉県議会議員 （自民党千葉県連保育所問題議員研究会）		茂呂 剛	276-0046	八千代市大和田新田1092-7（ご自宅）	090-2236-0524	モロ ツヨシ					
8	千葉県健康福祉部児童家庭課	課長	吉野 美砂子	260-8667	千葉市中央区市場町1-1	047-223-2323	ヨシノ ミサコ					
9	千葉県保育協議会	会長	久保 美和子	260-8508	千葉市中央区千葉港4-3 千葉県社会福祉センター	043-245-1103	クボ ミワコ					
10	一般社団法人 船橋市保育協議会	会長	生田 邦彦	274-0807	船橋市咲が丘2-11-5（事務局長 内田 勝久 やまびこ保育園）	047-449-0225	イクタ クニヒコ					
11	市川子ども・子育て支援施設協会	会長	芝田 康雄	272-0014	市川市田尻5-15-9（事務局長 芝田 三津子 原木保育園）	047-379-5413	シバタ ヤスオ					
12	松戸市保育園協議会	会長	知久 隆	271-0044	松戸市西馬場1-28-16（事務局長 増川 智美 松戸ひばり保育園）	047-346-0336	チク タカシ					
13	八千代市民間保育協議会	会長	茂呂 剛	276-0028	八千代市村上1946-90（事務局長 丸山 純 第二勝田保育園）	047-483-0902	モロ ツヨシ					
14	流山市民間保育所協議会	会長	櫻庭 康子	270-0122	流山市大字大畔198（かやの木保育園 園長）	047-159-2700	サクラバ ヤスコ					
15	公益社団法人 千葉市民間保育園協議会	会長	山崎 淳一	060-0013	千葉市中央区中央4-5-1 3階（事務局長 野口 弘明）	043-202-5515	ヤマザキ ジュンイチ					
16	千葉県私立大学短期大学協会	事務局長	長谷川 聡	260-8514	千葉市中央区千葉みなと4-3（千葉県私学会館内）	043-243-7389	ハセガワ サトシ					
17	元参議院議長	当会顧問	倉田 寛之		※H26年度は元会長 森田先生持参		クラタ ヒロユキ					
18	前参議院議員	当会顧問	椎名 一保	288-0836	銚子市松岸3-362-2（松岸保育園 理事長）	047-927-8487	シイナ カズヤス					
19	元千葉県議会議長 前千葉県保育協議会会長	当会顧問	篠田 哲彦	297-0029	茂原市高師864-1（茂原高師保育園 園長）	047-522-2419	シノダ アキヒコ					
21	元会長	当会顧問	木村 秀二	263-0015	千葉市稲毛区作草部町698-3（作草部保育園 園長）	043-256-1753	キムラ シュウジ					
22	前会長	当会顧問	森田 等	271-0094	松戸市上矢切1101-2（つぼみ保育園 園長）	043-368-7811	モリタ ヒトシ					

平成29年 月 日

千葉県民間保育振興会
会長 高橋 克文 様

株式会社幕張メッセ
代表取締役社長 藤野 達夫



協力名義使用及びポスター掲出・チラシ配布のお願い

拝啓

貴会ますますご盛栄のこととお慶び申し上げます。平素は格別のご高配を賜り、厚くお礼申し上げます。

さて、弊社では夏休み期間中、「ギガ恐竜展 2017・地球の絶対王者のなぞ・」を開催いたします。つきましては、ご多忙中誠に恐縮ですが、協力名義の使用及び、貴会各保育園への告知ポスターの掲出・チラシ配布にご協力をいただきたく、お願い申し上げます。

敬具

記

1. 開催日程：平成29年7月15日（土）～9月3日（日）
2. 依頼内容：
 - ・協力名義使用
 - ・告知ポスター掲出（B2サイズ） …各園1枚
 - ・チラシ配布（A4サイズ／割引券付） …各園児童数分※発送業務は弊社にて行います。
3. 送付予定日：平成29年7月上旬

以上

【連絡先】株式会社幕張メッセ
事業企画課 武田 亜貴子
【電話】043-296-0694
【FAX】043-296-0529